

JVC



ENGLISH

DEUTSCH

FRANÇAIS

NEDERLANDS

CD RECEIVER
CD-RECEIVER
RECEPTEUR CD
CD-RECEIVER

KD-SH99R

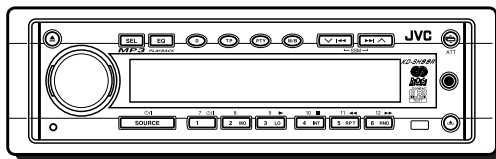
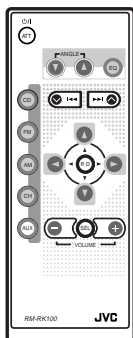
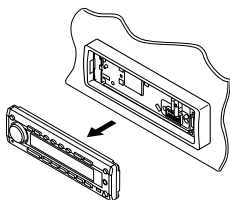

MP3 *PLAYBACK*



For installation and connections, refer to the separate manual.

Angaben zu Einbau und Verkabelung entnehmen Sie bitte der gesonderten Anleitung.

Pour l'installation et les raccordements, se référer au manuel séparé.

Zie de afzonderlijke handleiding voor details aangaande het installeren en verbinden van het toestel.

INSTRUCTIONS

BEDIENUNGSANLEITUNG
MANUEL D'INSTRUCTIONS
GEBRUIKSAANWIJZING

LVT0655-001A
[E/EX]

Abbildung und Position der am Gerät befindlichen Aufkleber

DEUTSCH

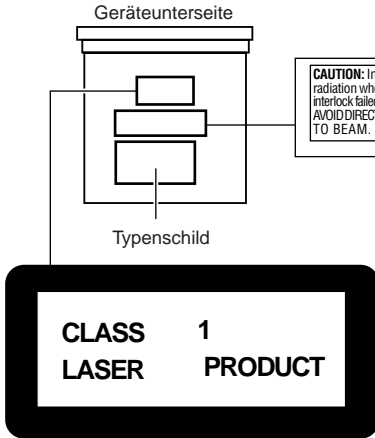

CAUTION: Invisible laser radiation when open and interlock failed or defeated. AVOID DIRECT EXPOSURE TO BEAM.	ADVARSEL: Usynlig laserstråling ved åbning, når sikkerhedsafbrydere er ude af funktion. Undgåudsættelse for stråling.	WARNING: Osynlig laserstråling når denna del är öppnad och spårren är urkopplad. Beträkta strålen.	VARO: Avattaessa ja suojaelukitus ohitettaessa olet alttiina näkymättömälle lasersäteilylle. Älä katso säteeseen.
(e)	(e)	(d)	(e)

WICHTIG FÜR LASER-GERÄTE

Vorsichtsmaßnahmen:

1. LASER-PRODUKT DER KLASSE 1
2. **ACHTUNG:** Unsichtbare Laserstrahlung bei Öffnung und fehlerhafter oder beschädigter Sperre. Direkten Kontakt mit dem Strahl vermeiden.
3. **ACHTUNG:** Das Gehäuseoberteil nicht abnehmen. Das Gerät enthält keinerlei Teile, die vom Benutzer gewartet werden können. Überlassen Sie Wartungsarbeiten qualifizierten Kundendienst-Fachleuten.
4. **ACHTUNG:** Der Compact Disc-Player arbeitet mit unsichtbaren Laserstrahlen und ist mit Sicherheitsschaltern ausgestattet, die die Aussendung von Strahlen verhindern, wenn bei Öffnen des CD-Halters die Sicherheitssperren gestört oder beschädigt sind. Es ist gefährlich, die Sicherheitsschaltung zu deaktivieren.
5. **ACHTUNG:** Falls die Verwendung der Regler, Einstellungen oder Handhabung von den hierin gegebenen Anleitungen abweichen, kann es zu einer gefährlichen Strahlenfreisetzung kommen.

Achtung:
Die Klassifikation der Laserkomponente in diesem Gerät liegt über Laser-Klasse 1.

Zurücksetzen des Geräts

Drücken Sie hierzu die Rücksetztaste auf der Frontplatte mit Hilfe eines Kugelschreibers oder einem ähnlichen Gegenstand.

Hinweis:

Ihre Voreinstellungen
– wie Vorwahlkanäle
oder Klangeinstellungen
– werden ebenfalls gelöscht.

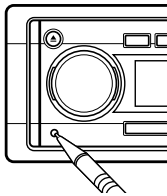

ACHTUNG:

NIEMALS den Finger zwischen die Schalttafel und das Gerät bringen, er kann eingeklemmt und dabei verletzt werden.
(Siehe Seite 35).

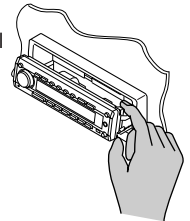

Hinweis:

Zu diesem Gerät wird eine Identifikationskarte mitgeliefert, auf der die Gerätechassis-Nummer vermerkt ist. Heben Sie diese Karte getrennt vom Gerät auf. Im Falle eines Diebstahls kann sie die Geräteidentifizierung erleichtern.

VOR DEM GEBRAUCH

*Für die Sicherheit....

- Die Lautstärke nicht zu laut stellen, da dadurch Außengeräusche überdeckt und das Autofahren gefährlich wird.
- Das Auto vor dem Durchführen von komplizierten Bedienschritten anhalten.

*Temperatur im Auto....

Wenn Sie das Auto für lange Zeit in heißem oder kaltem Wetter parken, bitte warten, bis sich die Temperatur im Auto sich normalisiert hat, bevor Sie das Gerät einschalten.

Wir danken Ihnen für den Kauf eines JVC Produkts. Bitte lesen Sie die Anleitung vollständig durch, bevor Sie das Gerät in Betrieb nehmen, um sicherzustellen, daß Sie alles vollständig verstehen und die bestmögliche Leistung des Geräts erhalten.

INHALT

Zurücksetzen des Geräts	2	KLANGEINSTELLUNG	27
Anordnung der Tasten	4	Klang-Einstellschritte	27
Schalttafel	4	Auswählen der voreingestellten	
Fernbedieneinheit	5	Klangmodus	28
Vorbereiten de Fernbedienung	6	Speichern Ihrer eigenen	
GRUNDBEDIENUNGEN	7	Klangeinstellungen	29
RADIOGRUNDBETRIEB	8	ANDERE WICHTIGE FUNKTIONEN	30
Radiohören	8	Stellen der Uhr	30
Speichern der Sender	9	Ändern der allgemeinen Einstellungen (PSM) ...	30
Anwahl eines vorabgestimmten Senders ..	10	Zuweisen von Namen für die Signalquellen ..	34
RDS-BETRIEB	11	Wechseln des Winkels der Schalttafel	35
Betriebsmöglichkeiten mit der Funktion		Abnehmen der Schalttafel	36
RDS EON	11	BETRIEB EINER EXTERNEN	
Weitere praktische RDS-Funktionen		KOMPONENTE	37
und -Einstellungsmöglichkeiten	14	Wiedergabe von externen Komponenten ...	37
CD-BETRIEB	17	CD-WECHSLERBETRIEB	39
Abspielen einer CD	17	Abspielen der CDs	39
Finden eines Titels oder einer bestimmten		Wählen der CD-Abspielbetriebsarten	40
Abschnittes auf einer CD	18	BETRIEB DES DAB-TUNERS	41
Wählen der CD-Abspielbetriebsarten	18	Einstellen eines Ensembles und	
Wiedergeben einer platte mit CD-Text	19	eines Dienstes	41
Unterdrücken des platte-Auswurfs	19	Sichern von DAB-Diensten im Speicher ..	43
EINFÜHRUNG IN MP3	20	Einstellen eines gespeicherten	
Was ist MP3?	20	DAB-Dienstes	44
Wie werden MP3-Dateien aufgezeichnet		Welche weiteren Möglichkeiten bietet DAB? ..	44
und wiedergegeben?	20	WEITERE INFORMATIONEN	45
MP3-FUNKTIONEN	22	FEHLERSUCHE	46
Wiedergeben einer MP3-CD	22	WARTUNG	48
Suchen einer Datei oder einer bestimmten		Handhaben der CDs	48
Passage auf einer MP3-CD	23	TECHNISCHE DATEN	49
Auswählen der MP3-Wiedergabemodi	26		

Info zu Demobetrieb (DEMO MODE)...

Ab Werk ist der Demobetrieb „DEMO MODE“ in diesem Gerät auf „DEMO ON“ eingeschaltet. Die folgende Demo erscheint automatisch auf dem Display und stellt die Hauptmerkmale des Geräts vor, wenn für 3 Minuten kein Ton eingeht. (Siehe Seite 33).

- **MP3** : (Aktiviert den Wiedergabemodus für MP3-CDs).
- **24bit DAC** : (24 bit Digital-Analog-Wandler: Liefert einen erstklassigen Ton nach der D/A-Wandlung).
- **HS TUNER** : (Hoch empfindlicher Tuner: Sorgt für einen sehr guten Empfang).
- **EQUALIZER** : (Damit kann der Ton auf die eigene Präferenz feineingestellt werden).
- **SUB WOOFER**: (Damit kann ein Subwoofer-Lautsprecher angeschlossen und sein Ausgabepegel eingestellt werden).

VORSICHT beim Einstellen der Lautstärke

CDs produzieren sehr wenig Geräusche im Vergleich zu anderen Signalquellen. Wenn zum Beispiel die Lautstärke für den Tuner eingestellt wurde, können die Lautsprecher durch den plötzlichen Anstieg des Ausgangssignals beschädigt werden. Verringern Sie daher die Lautstärke, bevor Sie eine CD abspielen und justieren Sie die Lautstärke dann während des Abspielens je nach Bedarf nach.



ANORDNUNG DER TASTEN

Schalttafel

DEUTSCH

1 Taste ▲ (Auswerfen)
 2 Steuerregler
 3 Taste SEL (Auswahl)
 4 Taste EQ (equalizer)
 5 Taste D (Display)
 6 Taste TP (Verkehrsfunk)
 7 Taste PTY (Sendungstypen)
 8 Taste M/B (Betriebsart/Frequenzband)
 9 Tasten ▼ ◀▶▶▶ ▲
 • Dienen auch als Tasten SSM, wenn sie zusammen gedrückt werden.
 10 Taste ⏻ ATT (Winkel/Dämpfungsglied)
 11 Zusatzgerät-Eingangsbuchse
 12 Taste ▲ (Freigabe der Bedienungsblende)
 13 Fernbediensensor
 14 Zifferntasten
 • Taste MO (Monophon)
 • Taste LO (lokal)
 • Taste INT (Anspielabtastung)
 • Taste RPT (Wiederholung)
 • Taste RND (Zufall)
 • Tasten DVD/Videokomponentenbetrieb
 15 Taste SOURCE ⏻/⏻ (Standby/Ein)
 16 Taste Rücksetzen

So verwenden Sie die Taste M/B (Betriebsart/Frequenzband):

Wenn Sie die Taste M/B (Betriebsart/Frequenzband) drücken, arbeitet diese Taste als Taste Mode; das Gerät wechselt anschließend in den Funktionsmodus, in dem die Zifferntasten und die Tasten ◀▶▶▶ als Funktionstasten verwendet werden können.

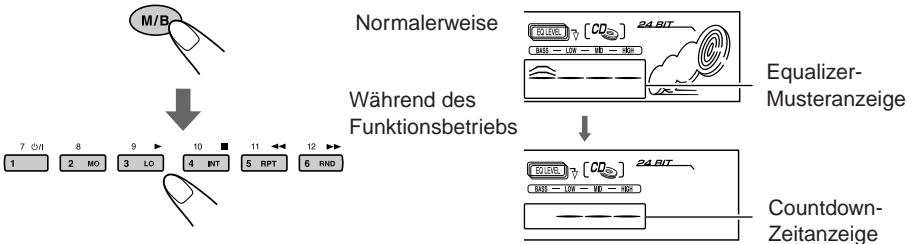

Wenn Sie diese Tasten nach Drücken der Taste M/B (Betriebsart/Frequenzband) wieder als Zifferntasten und als Tasten ◀▶▶▶ verwenden möchten, warten Sie 5 Sekunden, ohne eine Zifferntaste zu drücken, bis der Funktionsmodus deaktiviert ist.

- Die Taste M/B (Betriebsart/Frequenzband) nochmals drücken und der Funktionsbetrieb wird ebenfalls gelöscht.



Fernbedieneinheit

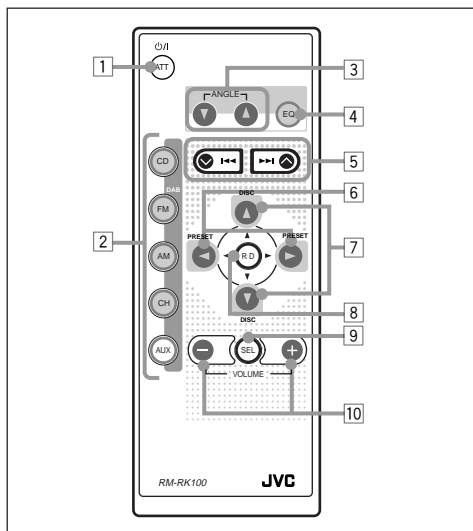

- 1 • Wenn diese Taste bei ausgeschaltetem Gerät gedrückt wird, wird das Gerät eingeschaltet.
• Das Gerät wird ausgeschaltet, wenn diese Taste gedrückt gehalten wird, bis „SEE YOU“ im Display erscheint.
• Die Lautstärke wird sofort abgesenkt, wenn die Taste kurz gedrückt wird oder „ATT“ blinkt auf dem Display.
Drücken Sie diese Taste erneut, um die Lautstärke wiederherzustellen.
- 2 • CD : Wählt den CD-Player aus.
• UKW : • Wählt den UKW-Tuner aus.
Bei jedem Tastendruck ändert sich der UKW-Bereich (FM1, FM2 und FM3).
• Wählt den DAB-Tuner aus, wenn Taste gedrückt und gehalten wird.*
Mit jedem Drücken und Halten der Taste ändert sich der DAB-Bereich (DAB 1, DAB 2 und DAB 3).
• AM : Wählt den AM-Tuner aus.
• CH : Wählt den CD-Wechsler aus.*
• AUX : Wählt die externen Komponenten aus.
Bei jedem Tastendruck wird zwischen „AUX INPUT“ und „LINE INPUT“ hin- und hergesprungen.
- 3 Wechselt den Winkel der Bedienblende zu einer von vier Stellungen.
- 4 Wählt die Sound-Arten aus.
Bei jedem Tastendruck ändert sich die Sound-Art.

- 5 • Sucht den Rundfunksender, während das Radio läuft.
• Wählt Stücke aus, während der DAB-Tuner läuft, sofern die Taste kurz gedrückt wurde.
• Wählt Dienste aus, während der DAB-Tuner läuft, sofern die Taste kurz gedrückt wurde.
• Der Titel/die Datei wird schnell in Vorwärts- oder Rückwärtsrichtung wiedergegeben, wenn Sie diese Taste während der Wiedergabe gedrückt halten.
• Der Anfang des nächsten Titels/der nächsten Datei oder der Anfang des aktuellen (oder vorherigen) Titels/der aktuellen oder (vorherigen) Datei wird angesteuert, wenn Sie diese Taste während der Wiedergabe kurz drücken. (Siehe Seiten 18 und 23).
- 6 • Ändert die voreingestellte Sendernummer, während das Radio (bzw. der DAB-Tuner) läuft.
Bei jedem Tastendruck ändert sich die voreingestellte Sendernummer und der ausgewählte Rundfunksender (oder Dienst) wird eingeblendet.
• Die erste Datei des nächsten Verzeichnisses oder die erste Datei des vorherigen Verzeichnisses wird angesteuert, wenn Sie diese Taste bei der Wiedergabe einer MP3-CD gedrückt halten. (Siehe Seite 24).
• Die erste Datei des nächsten Verzeichnisses oder die erste Datei des vorherigen Verzeichnisses derselben Hierarchieebene wird angesteuert, wenn Sie diese Taste bei der Wiedergabe einer MP3-CD kurz drücken. (Siehe Seite 25).
- 7 • Ändert die CD-Nummer, während der CD-Wechsler läuft.
Bei jedem Tastendruck ändert sich die CD-Nummer und die ausgewählte CD wird abgespielt.
• Die erste Datei eines Verzeichnisses einer übergeordneten oder untergeordneten Hierarchieebene wird angesteuert, wenn Sie diese Taste bei der Wiedergabe einer MP3-CD kurz drücken. (Siehe Seite 25).
- 8 Das Hauptverzeichnis wird angesteuert, wenn Sie diese Taste bei der Wiedergabe einer MP3-CD drücken. (Siehe Seite 25).
- 9** Wählt die Toneinstellpunkte.
Bei jedem Tastendruck ändert sich der Einstellpunkt.
- 10** • Ändert die Lautstärke.
• Stellt die Sound-Art ein (sobald SEL gedrückt wurde).

* Kann ohne Anschließen des DAB-Tuners oder CD-Wechslers nicht als Abspielquelle ausgewählt werden.

** Diese Tasten funktionieren für die Einstellung der bevorzugten Einrichtung nicht.



Vorbereiten de Fernbedienung

Vor dem Gebrauch der Fernbedieneinheit:

- Die Fernbedieneinheit direkt auf den Fernbediensensor am Gerät ausrichten. Sicherstellen, daß keine störenden Gegenstände den Fernbediensignalpfad behindern können.

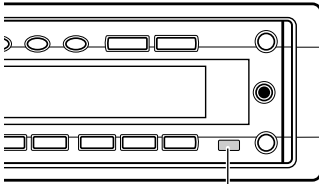

Fernbediensensor

- Den Fernbediensensor niemals einer starken Lichtquelle aussetzen (z.B. Sonnenlicht oder starke Lampe etc.).

Einlegen der Batterie

Wechseln Sie die Batterie, wenn der Wirkungsbereich oder die Wirksamkeit der Fernbedienung abnimmt.

1. Nehmen Sie den Batteriehalter heraus.

- 1) Schieben Sie den Batteriehalter in der dargestellten Pfeilrichtung heraus und verwenden Sie hierzu einen Kugelschreiber oder eine ähnliche Vorrichtung.
- 2) Nehmen Sie den Batteriehalter heraus.

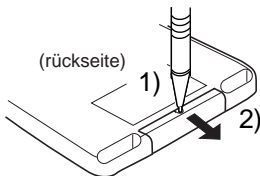

2. Legen Sie die Batterie ein.

Drücken Sie die Batterie so in den Halter, daß die Seite mit dem eingepprägten Pluszeichen nach oben weist und die Batterie fest in der Vertiefung sitzt.

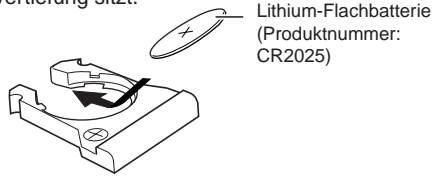

3. Setzen Sie den Batteriehalter wieder ein.

Setzen Sie den Batteriehalter wieder ein, indem Sie ihn in die Fernbedienung drücken, bis Sie ein Klickgeräusch hören.

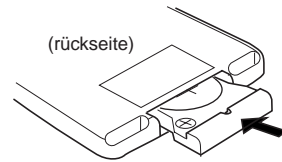

WARNUNG:

- Lagern Sie Batterie an einem Ort, zu dem Kinder keinen Zugang haben.
Wenn ein Kind die Batterie verschluckt, konsultieren Sie sofort einen Arzt.
- Laden Sie Batterie nicht auf, schließen Sie sie nicht kurz, bauen Sie sie nicht auseinander, erhitzen Sie sie nicht und halten Sie sie auch nicht in eine offene Flamme.
Sollten Sie sich nicht an diese Vorschriften halten, können die Batterie Wärme abgeben, können sich Risse in den Batterie bilden oder können sie ein Feuer entzünden.
- Bringen Sie die Batterie nicht mit anderen Metallen in Berührung.
Wenn Sie sich nicht an diese Vorschriften halten, können Batterie Wärme abgeben, können sich Risse in den Batterie bilden oder können sie ein Feuer entzünden.
- Wenn Sie Batterie wegwerfen oder aufbewahren, wickeln Sie sie in Folie ein und isolieren Sie sie.
Wenn Sie sich nicht an diese Vorschriften halten, können Batterie Wärme abgeben, können sich Risse in den Batterie bilden oder können sie ein Feuer entzünden.
- Stecken Sie nicht mit einem Metallstift oder ähnlichem Werkzeug in die Batterie.
Wenn Sie sich nicht an diese Vorschriften halten, können Batterie Wärme abgeben, können sich Risse in den Batterie bilden oder können sie ein Feuer entzünden.

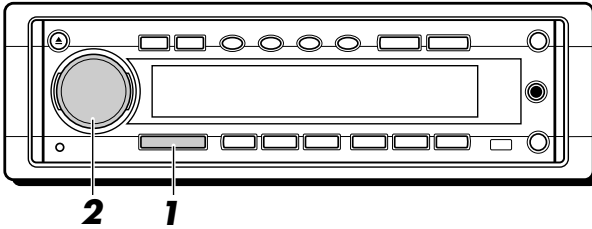

Hinweis:

Wenn Sie das Gerät erstmals verwenden, stellen Sie bitte die eingebaute Uhr korrekt ein, siehe Seite 30.

1 Das Gerät einschalten und die Quelle auswählen.

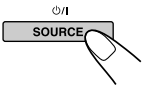

Wenn diese Taste zum ersten Mal gedrückt wird, wird das Gerät eingeschaltet. Bei jedem Tastendruck ändert sich die Quelle wie folgt:

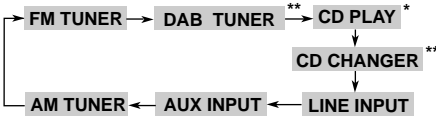

* Wenn sich keine platte im Ladeschlitz befindet, kann CD nicht als Abspielquelle ausgewählt werden.

** Ohne Anschließen des DAB-Tuners oder CD-Wechslers kann er nicht als Abspielquelle ausgewählt werden.

Für die Bedienung des Tuners (UKW oder AM (MW/LW)), siehe Seiten 8 – 10.

Für die Wiedergabe eine CD, siehe Seiten 17 – 19.

Für die Wiedergabe eine MP3-CD, siehe Seiten 22 – 26.

Für den Betrieb von externen Komponenten (AUX INPUT und LINE INPUT), siehe Seiten 37 – 38.

Für die Bedienung des CD-Wechslers, siehe Seiten 39 – 40.

Für die Bedienung des DAB-Tuner, siehe Seiten 41 – 44.

2 Die Lautstärke einstellen.

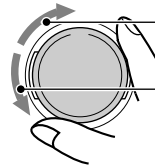

So erhöhen Sie die Lautstärke.

So verringern Sie die Lautstärke.

Der Lautstärkepegel wird angezeigt.

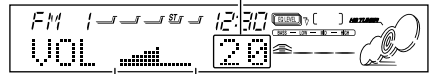

Lautstärkepegelanzeige

Hinweis:

Nach dem Einstellen der Lautstärke den Regler eindrücken, damit es zu keiner versehentlichen Betätigung kommt. Durch nochmaliges Drücken des Reglers springt er wieder heraus und ist einstellbereit.

3 Den Klang wie gewünscht einstellen. (Siehe Seite 27).

Für ein sofortiges Absenken der Lautstärke

Die Taste /ATT drücken und halten, während eine andere Quelle läuft. „ATT“ blinkt auf dem Display, die Lautstärke fällt augenblicklich ab. Zur Wiederherstellung der vorherigen Lautstärke die Taste nochmals drücken und halten.

- Wenn Sie den Steuerregler im Uhrzeigersinn drehen, können Sie die Lautstärke auch wiederherstellen.

Zum Ausschalten des Geräts

Die Taste SOURCE drücken und halten, bis „SEE YOU“ auf dem Display erscheint.



RADIOGRUNDBETRIEB

DEUTSCH

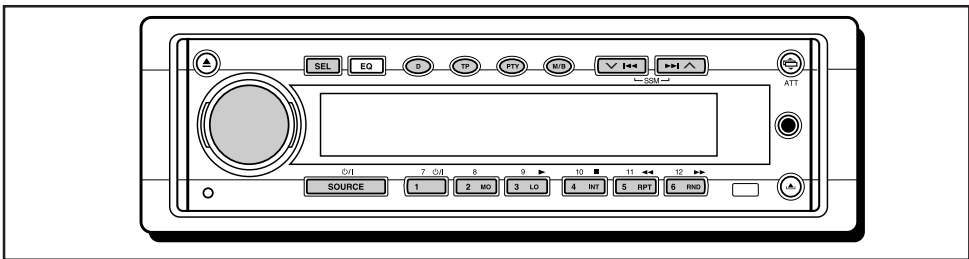

Radiohören

Um einen Sender einzustellen, können Sie entweder den automatischen Suchlauf verwenden, oder Sie können den Sender manuell einstellen.

Automatisches Suchen eines Senders: Automatischer Suchlauf

1 UKW oder AM auswählen.

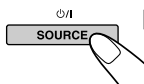

1 Die Taste SOURCE $\phi/1$ wiederholt drücken, um UKW oder AM als Quelle auswählen.



2 Bei Bedarf die Taste M/B (Betriebsart/Frequenzband) mehrmals über 1 Sekunde lang drücken und halten, die UKW-Bandnummer auswählen. Mit jedem Drücken und Halten der Taste ändert sich der UKW-Band wie folgt:

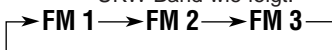

Das gewählte Band wird angezeigt.

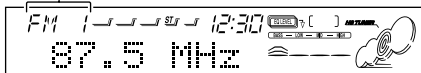

Hinweis:

Dieser Receiver verfügt über drei UKW-Bänder (FM1, FM2, FM3). Sie können ein beliebiges Frequenzband wählen, um sich eine UKW-Sendung anzuhören.

2 Beginnen Sie mit der Suche nach einem Sender.

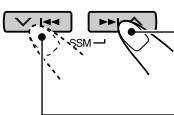

Drücken Sie die Taste $\gg \uparrow$, um Suchen von Sendern mit höherer Frequenz.

Drücken Sie die Taste $\nabla \ll$, um Suchen von Sendern mit niedrigerer Frequenz.

Wenn ein Sender empfangen wird, Stoppt die Suche.

Zum Anhalten der Suche bevor ein Sender empfangen wird, die gleiche Taste, die Sie für die Suche gedrückt haben, nochmals drücken.

So stellen Sie nur UKW-Sender mit hoher Signalstärke ein

- 1 Die Taste M/B (Betriebsart/Frequenzband) zum Eingeben des Funktionsbetriebs drücken, während eine UKW-Sendung läuft.
- 2 Die Taste LO (lokal) im Funktionsbetrieb drücken, damit die LOCAL-Anzeigeleuchten auf dem Display aufleuchten. Diese Funktion ist nur beim Suchen von UKW-Sendern, einschließlich SSM-Voreinstellung, einsatzbereit. Bei jedem Tastendruck gehen die LOCAL-Anzeigeleuchten abwechselnd an und aus.

Manuelles Suchen eines Senders: Manueller Suchlauf

1 UKW oder AM auswählen.

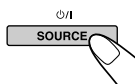

1 Die Taste SOURCE $\phi/1$ wiederholt drücken, um UKW oder AM als Quelle auswählen.

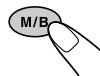

2 Bei Bedarf die Taste M/B (Betriebsart/Frequenzband) mehrmals über 1 Sekunde lang drücken und halten, die UKW-Bandnummer auswählen. Mit jedem Drücken und Halten der Taste ändert sich der UKW-Band wie folgt:



Hinweis:

Dieser Receiver verfügt über drei UKW-Bänder (FM1, FM2, FM3). Sie können ein beliebiges Frequenzband wählen, um sich eine UKW-Sendung anzuhören.

- 2** Drücken Sie die Taste **▶▶| ^** oder **∨ |◀◀** und halten Sie sie gedrückt, bis „M“ (manuell) im Display zu blinken beginnt.

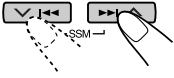

- 3** Stellen Sie den gewünschten Sender ein, während „M“ blinkt.

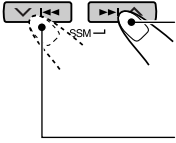

Drücken Sie die Taste **▶▶| ^**, um Sender einzustellen, die auf höheren Frequenzen senden.

Drücken Sie die Taste **∨ |◀◀**, um Sender einzustellen, die auf niedrigeren Frequenzen senden.

- Wenn Sie die Taste loslassen, wird der manuelle Betrieb automatisch nach 5 Sekunden deaktiviert.
- Wenn Sie die Taste gedrückt halten, ändert sich die Frequenz, bis Sie die Taste freigeben.

Schlechter Empfang einer UKW-Stereosendung:

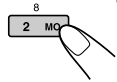

- 1 Die Taste M/B (Betriebsart/Frequenzband) drücken, um bei laufender UKW-Stereosendung in den Funktionsbetrieb zu gelangen.
- 2 Die Taste MO (monophon) im Funktionsbetrieb drücken, damit die MO-Anzeigeleuchten auf dem Display aufleuchten.
 - Wenn Sie diese Taste mehrfach hintereinander drücken, werden die Anzeigen MO und ST (Stereo) abwechselnd eingeschaltet.

Leuchtet auf, wenn eine UKW-Sendung in Stereo empfangen wird.

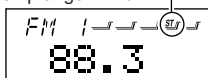

Die MO-Anzeigeleuchten leuchten auf.

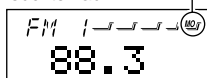

Wenn die Anzeige MO im Display leuchtet, erfolgt die Wiedergabe monophon. Allerdings verbessert sich dadurch der Empfang (die Anzeige ST schaltet sich aus).

Speichern der Sender

Sie können Rundfunksender auf zwei Arten abspeichern.

- Automatisches Vorabstimmen der UKW-Sender: SSM (Strong-station Sequential Memory = Sequentialspeicher für starke Sender)
- Manuelles Vorabstimmen für UKW- und MW/LW-Sender

Automatische UKW-Vorabstimmung: SSM

Sie können 6 lokale UKW-Sender pro UKW-Empfangsbereich (FM1, FM2 und FM3) vorabstimmen.

- 1** Die gewünschte Empfangsbereichszahl (FM1 – 3), in der UKW-Sender gespeichert werden sollen, wählen.



- 1 Die Taste SOURCE $\phi/1$ wiederholt drücken, um UKW auswählen.



- 2 Bei Bedarf die Taste M/B (Betriebsart/Frequenzband) mehrmals über 1 Sekunde lang drücken und halten, die UKW-Band auswählen. Mit jedem Drücken und Halten der Taste ändert sich der UKW-Band wie folgt:



- 2** Drücken Sie beiden Tasten und halten Sie sie länger als 2 Sekunden gedrückt.

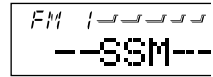
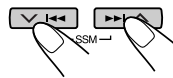

„SSM“ erscheint und erlischt bei Abschluß der automatischen Vorabstimmung wieder.

Die lokalen UKW-Sender mit den stärksten Signalen werden gesucht und automatisch in der Empfangsbereichszahl (FM1, FM2 oder FM3), die Sie ausgewählt haben, gespeichert. Diese vorabgestimmten Sender werden auf den Nummerntasten abgespeichert — Nr. 1 (niedrigste Frequenz) bis Nr. 6 (höchste Frequenz).

Wenn die automatische Vorabstimmung abgeschlossen ist, wird der Sender der Taste 1 automatisch ausgewählt.



Manuelles Vorabstimmten

Sie können bis zu 6 Sender pro Frequenzband (FM1, FM2, FM3 und AM) von Hand vorabstimmten.

Beispiel: Speichern des UKW-Senders 88,3 MHz auf der numerischen Taste 1 des FM1-Bands.

DEUTSCH

1 Die gewünschte Empfangsbereichszahl (FM1 – 3, AM), in der Sender gespeichert werden sollen, wählen (in diesem Beispiel, FM1).

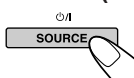
 **1** Die Taste SOURCE ϕ/I wiederholt drücken, um UKW als Quelle auswählen.

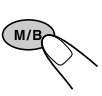
 **2** Bei Bedarf die Taste M/B (Betriebsart/Frequenzband) mehrmals über 1 Sekunde lang drücken und halten, die FM1 auswählen. Mit jedem Drücken und Halten der Taste ändert sich der UKW-Band wie folgt:

→ FM 1 → FM 2 → FM 3

2 Auf den Sender 88,3 MHz abstimmen.

 Drücken Sie die Taste $\blacktriangleright \blacktriangle$, um Sender einzustellen, die auf höheren Frequenzen senden.

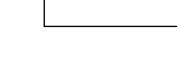
 Drücken Sie die Taste $\blacktriangleright \blacktriangleleft$, um Sender einzustellen, die auf niedrigeren Frequenzen senden.

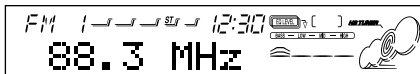

3 Drücken Sie die Ziffertaste (in diesem Beispiel, 1) und halten Sie sie länger als 2 Sekunden gedrückt.

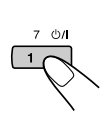
 **1**

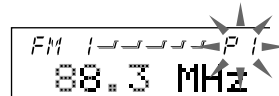

„P1“ blinkt für einige Zeit.

4 Das obige Verfahren zum Speichern der anderen Sender auf andere numerische Tasten wiederholen.

Hinweise:

- Ein vorheriger vorabgestimmter Sender wird gelöscht, wenn ein neuer Sender auf der gleichen numerischen Taste abgespeichert wird.
- Vorabgestimmte Sender werden gelöscht, wenn die Stromversorgung des Speicherstromkreises unterbrochen wird (z.B. beim Wechseln der Batterie). In diesem Fall die Sender nochmals vorabstimmten.

Anwahl eines vorabgestimmten Senders

Sie können einfach einen vorabgestimmten Sender aufrufen.

Bedenken Sie, daß Sie zuerst Sender speichern müssen. Wenn Sie das noch nicht getan haben, siehe „Speichern der Sender“ auf Seite 9.

1 Wählen Sie das Band (FM1 – 3, AM).

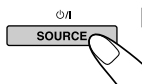
 **1** Die Taste SOURCE ϕ/I wiederholt drücken, um UKW oder AM als Quelle auswählen.

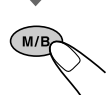
 **2** Bei Bedarf die Taste M/B (Betriebsart/Frequenzband) mehrmals über 1 Sekunde lang drücken, die UKW-Bandnummer auswählen. Mit jedem Drücken und Halten der Taste ändert sich der UKW-Band wie folgt:

→ FM 1 → FM 2 → FM 3

2 Die gewünschte Nummer (1 – 6) für den vorabgestimmten Sender wählen.

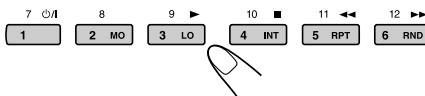

Wenn sich die Tonqualität verschlechtert und der Stereoeffekt bei laufendem UKW-Sender verloren geht...

In manchen Gegenden können sich benachbarte Rundfunksender gegenseitig stören. Wenn eine solche Störung auftritt, kann das Gerät automatisch das Störgeräusch verringern (Grundeinstellung ab Werk). In diesem Fall nimmt die Tonqualität jedoch ab und der Stereoeffekt geht verloren.

Wenn sich die Tonqualität nicht verschlechtern und der Stereoeffekt nicht verlieren möchten, lesen Sie die Informationen unter „So ändern Sie die Trennschärfe des UKW-Tuners – IF-FILTER“ auf Seite 33.



Betriebsmöglichkeiten mit der Funktion RDS EON

Das Radiodatensystem (RDS) ermöglicht es UKW-Sendern, zusammen mit den regulären Sendesignalen ein zusätzliches Signal zu übertragen. Beispielsweise können Sender ihren Sendernamen sowie Informationen über die aktuelle Sendung übermitteln, wie z. B. Sport oder Musik etc.

Eine weitere Eigenschaft des RDS-Systems heißt „EON (Enhanced Other Networks)“. Die Anzeige EON schaltet sich ein, wenn ein UKW-Sender mit EON-Daten empfangen wird. Wenn Sie die EON-Daten verwenden, die von einem Sender übertragen werden, können Sie einen anderen Sender eines anderen Netzes einstellen, der Ihr Lieblingsprogramm oder Verkehrsnachrichten überträgt, während Sie eine andere Sendung hören oder eine andere Signalquelle wiedergeben, wie beispielsweise eine CD.

Wenn das Gerät RDS-Daten empfängt, sind folgende Funktionen möglich:

- Automatisches Verfolgen derselben Sendung (Empfang mit Sendernetzerfassung)
- Es kann auf Bereitschaftsempfang von Verkehrsnachrichten (TA) oder Ihrer Liebblingssendung geschaltet werden
- Ein Sendungstyp (PTY) kann gesucht werden
- Sendungsschleife
- Einige weitere Funktionen sind möglich

Automatisches Verfolgen derselben Sendung (Empfang mit Sendernetzerfassung)

Wenn Sie in einem Bereich fahren, in dem der UKW-Empfang schlecht ist, stellt der Tuner, der in dieses Gerät integriert ist, automatisch einen anderen RDS-Sender ein, der dieselbe Sendung mit stärkeren Signalen ausstrahlt. So können Sie dieselbe Sendung auf der gesamten Fahrtstrecke mit bestem Empfang hören. (Sehen Sie sich die Abbildung auf der nächsten Seite an). Es werden zwei Arten von RDS-Daten verwendet, damit der Empfang mit Sendernetzerfassung richtig funktioniert: PI (Sendungskenndaten) und AF (Alternativfrequenzdaten).

Wenn diese Daten vom eingestellten RDS-Sender nicht richtig empfangen werden, ist ein Empfang mit Sendernetzerfassung nicht möglich.

Wenn Sie den Empfang mit Sendernetzerfassung verwenden wollen, drücken Sie die Taste TP (Verkehrsfunk) länger als 1 Sekunde. Wenn Sie diese Taste mehrfach hintereinander gedrückt halten, ändert sich der Empfang mit Sendernetzerfassung zyklisch wie folgt:

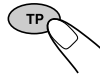

Anzeige AF

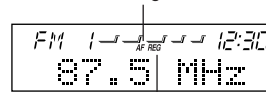

Anzeige REG

○ : leuchtet ✕ : geht aus

	Anzeige AF	Anzeige REG
Modus 1	○	✕
Modus 2	○	○
Modus 3	✕	✕

Modus 1

Die Sendernetzerfassung ist bei aktivierter Regionalisierung ausgeschaltet. Es wird auf einen anderen Sender innerhalb desselben Sendernetzes umgeschaltet, wenn die Eingangssignale des aktuellen Senders schwach werden.

- In dieser Betriebsart kann die Sendung von der aktuell empfangenen Sendung abweichen.

Modus 2

Die Sendernetzerfassung ist bei aktivierter Regionalisierung eingeschaltet. Es wird auf einen anderen Sender innerhalb desselben Sendernetzes umgeschaltet, der dieselbe Sendung ausstrahlt, wenn die Eingangssignale des aktuell eingestellten Senders schwach werden.

Modus 3

Die Sendernetzerfassung ist deaktiviert.

Hinweis:

Wenn ein DAB-Tuner angeschlossen ist und der Empfang von Alternativfrequenzen (für DAB-Dienste) aktiviert ist, wird der Empfang mit Sendernetzerfassung ebenfalls automatisch aktiviert. Andererseits kann der Empfang mit Sendernetzerfassung nicht deaktiviert werden, ohne den Empfang von Alternativfrequenzen zu deaktivieren. (Siehe Seite 44).



Dieselbe Sendung kann auf verschiedenen Frequenzen empfangen werden.

Sendung 1 wird auf Frequenz A ausgestrahlt

Sendung 1 wird auf Frequenz E ausgestrahlt

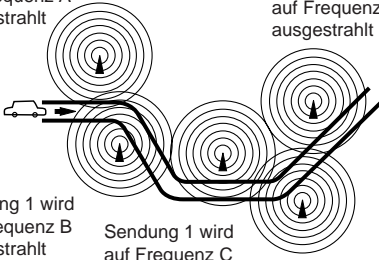

Sendung 1 wird auf Frequenz B ausgestrahlt

Sendung 1 wird auf Frequenz C ausgestrahlt

Sendung 1 wird auf Frequenz D ausgestrahlt

Verwenden des Bereitschaftsempfangs

Mit Hilfe des Bereitschaftsempfangs können Sie das Gerät vorübergehend von der aktuellen Signalquelle (anderer UKW-Sender, CD oder sonstige angeschlossene Komponente) auf eine Lieblingssendung (PTY: Sendungstyp) und Verkehrsnachrichten (TA) umschalten.

- Der Bereitschaftsempfang funktioniert nicht, wenn Sie einen MW/LW-Sender empfangen.

Empfangsbereitschaft für Verkehrsnachrichten (TA)

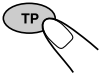

Wenn Sie die Taste TP drücken, während Sie einen UKW-Sender wiedergeben, leuchtet die Anzeige TP während des Empfangs eines TP-Senders und der TA-Bereitschaftsbetrieb wird aktiviert.

- Wenn der empfangene Sender kein Verkehrsfunksender ist, blinkt die Anzeige TP. Drücken Sie die Taste **▶▶|▲** oder **▼|◀◀**, um den TA-Bereitschaftsbetrieb zu aktivieren. „SEARCH“ wird im Display angezeigt, und die Suche nach einem Verkehrsfunksender beginnt. Sobald ein Verkehrsfunksender eingestellt wurde, leuchtet die Anzeige TP.
- Wenn Sie gerade eine CD hören oder sonstige angeschlossene Komponente und einen Sender mit Verkehrsinformationen (TP) hören möchten, drücken Sie die Taste TP, um das Gerät in den TA-Bereitschaftsmodus zu schalten. (Die Anzeige TP schaltet sich ein).

Wenn eine Verkehrsdurchsage übertragen wird, während der TA-Bereitschaftsbetrieb aktiviert ist, wird „TRAFFIC“ angezeigt, und das UKW-Frequenzband wird als Signalquelle eingestellt. Die Lautstärke wird auf den Lautstärkepegel angehoben, der für Verkehrsdurchsagen voreingestellt wurde (siehe Seite 15), und die Verkehrsdurchsage wird wiedergegeben.

Um die TA-Bereitschaft zu deaktivieren, nochmals die Taste TP drücken.

Bereitschaftsempfang für Sendungstypen (PTY)



Wenn Sie die Taste PTY drücken, während Sie einen UKW-Sender wiedergeben, leuchtet die Anzeige PTY während des Empfangs eines PTY-Senders, und der PTY-Bereitschaftsbetrieb wird aktiviert. Der ausgewählte PTY-Code (siehe Liste auf Seite 13) blinkt 5 Sekunden lang.

- Wenn es sich beim empfangenen Sender nicht um einen PTY-Sender handelt, blinkt die Anzeige PTY. Drücken Sie die Taste **▶▶|▲** oder **▼|◀◀**, um den PTY-Bereitschaftsbetrieb zu aktivieren. „SEARCH“ wird im Display angezeigt, und die Suche nach einem PTY-Sender beginnt. Sobald ein PTY-Sender eingestellt wurde, leuchtet die Anzeige PTY.
- Wenn Sie gerade eine CD hören oder sonstige angeschlossene Komponente und einen gewählten Sendungstyp hören möchten, drücken Sie die Taste PTY, um das Gerät in den PTY-Bereitschaftsmodus zu schalten. (Die Anzeige PTY schaltet sich ein).

Wenn die gewählte PTY-Sendung übertragen wird, während der PTY-Bereitschaftsbetrieb aktiviert ist, wird der gewählte PTY-Code angezeigt, und das UKW-Frequenzband wird als Signalquelle eingestellt. Der ausgewählte PTY-Sendung wird dann wiedergegeben.

Um die PTY-Bereitschaft zu deaktivieren, nochmals die Taste PTY drücken.



Auswählen Ihrer Lieblingssendung für den Bereitschaftsempfang von Sendungstypen (PTY)

Sie können Ihre Lieblingssendung für den Bereitschaftsempfang von Sendungstypen (PTY) im Speicher sichern.

Bei Auslieferung ab Werk ist „NEWS“ als Sendungstyp für den Bereitschaftsempfang von Sendungstypen gespeichert.

- 1 Drücken Sie die Taste SEL (Auswahl), und halten Sie sie länger als 2 Sekunden gedrückt, bis eine der PSM-Elemente im Display angezeigt wird. (PSM: siehe Seite 31).**



- 2 Wählen Sie „PTY STBY“, sofern „PTY STBY“ (PTY-Bereitschaft) nicht bereits im Display angezeigt wird.**

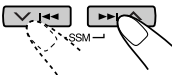

- 3 Wählen Sie einen der neunundzwanzig PTY-Codes. (Siehe Seite 16).**



Der gewählte Codename wird im Display angezeigt und im Speicher gesichert.

- 4 Drücken Sie die Taste SEL (Auswahl), um die Einstellung abzuschließen.**



Suchen Ihrer Lieblingssendung

Sie können eine von 6 Lieblingssendungen suchen, die im Speicher gesichert sind.

Bei Auslieferung ab Werk sind die folgenden 6 Sendungstypen unter den Ziffertasten (1 bis 6) gespeichert.

Weiter unten finden Sie Informationen, **wie Sie Ihre Lieblingssendungstypen speichern können.**

Hinweise zu Suche Ihres Lieblingssendung finden Sie auf Seite 14.

1	2	3
POP M	ROCK M	EASY M
4	5	6
CLASSICS	AFFAIRS	VARIED

So speichern Sie Ihre Lieblingssendungstypen

- 1 Drücken Sie die Taste SEL (Auswahl), und halten Sie sie länger als 2 Sekunden gedrückt, bis eine der PSM-Elemente im Display angezeigt wird. (PSM: siehe Seite 31).**



- 2 Wählen Sie „PTY SEARCH“, sofern „PTY SEARCH“ nicht bereits im Display angezeigt wird.**

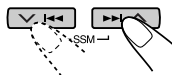

- 3 Wählen Sie einen der neunundzwanzig PTY-Codes. (Siehe Seite 16).**

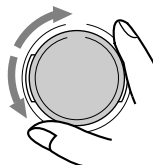

Der gewählte Codename wird im Display angezeigt.

- Wenn ein Code gewählt wird, der bereits im Speicher gesichert wurde, blinkt er im Display.



4 Drücken Sie die Ziffertasten und halten länger als 2 Sekunden gedrückt, um den gewählten PTY-Code unter der gewünschten Speichertaste zu speichern.

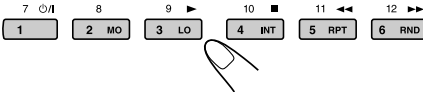

„MEMORY“ und der ausgewählte Kodename blinken abwechselnd, danach blinkt nur noch der ausgewählte Kodename auf dem Display.

5 Drücken Sie die Taste SEL (Auswahl), um die Einstellung abzuschließen.



So suchen Sie Ihren Lieblingssendungstyp

1 Drücken Sie die Taste PTY (Sendungstyp), und halten Sie sie länger als 1 Sekunde gedrückt, während Sie einen UKW-Sender hören.

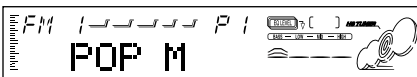
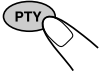

Der zuletzt gewählte PTY-Code wird angezeigt.

2 Wählen Sie einen der PTY-Codes, die unter den Speichertasten (1 bis 6) gesichert wurden.

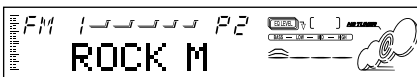
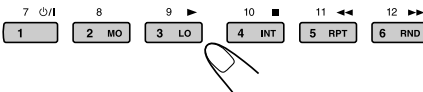

Beispiel: „ROCK M“ wird unter Speichertaste 2 gespeichert

Die PTY-Suche Ihrer Lieblingssendung beginnt nach 5 Sekunden.

- Wenn ein Sender eine Sendung mit dem PTY-Code ausstrahlt, den Sie gewählt haben, wird dieser Sender eingestellt.
- Wenn kein Sender eine Sendung mit dem PTY-Code ausstrahlt, den Sie gewählt haben, wird der aktuell eingestellte Sender weiterhin wiedergegeben.

Hinweis:

In einigen Gebieten funktioniert die PTY-Suche möglicherweise nicht richtig.

Weitere praktische RDS-Funktionen und -Einstellungsmöglichkeiten

Automatische Auswahl des Senders bei Verwenden der Ziffertasten

Wenn Sie die Ziffertaste drücken, wird im allgemeinen der unter dieser Taste gespeicherte Sender eingestellt.

Wenn es sich bei diesem gespeicherten Sender um einen RDS-Sender handelt, geschieht jedoch etwas anderes. Sollten die Signale des gespeicherten Senders für einen guten Empfang nicht ausreichen, sucht das Gerät mit Hilfe der AF-Daten einen anderen Sender, der dieselbe Sendung wie der ursprünglich ausgewählte Sender ausstrahlt. (Sendungsschlauf)

- Es dauert eine gewisse Zeit, bis das Gerät einen anderen Sender mit Hilfe des Sendersuchlaufs eingestellt hat.

Führen Sie das nachstehend beschriebene Verfahren durch, um den Sendungsschlauf zu aktivieren.

- Weitere Informationen finden Sie unter „Ändern der allgemeinen Einstellungen (PSM)“ siehe Seite 30.

1 Drücken Sie die Taste SEL (Auswahl), und halten Sie sie länger als 2 Sekunden gedrückt, bis eine der PSM-Elemente im Display angezeigt wird.

2 Drücken Sie die Taste $\blacktriangleright\blacktriangle$ oder $\blacktriangledown\blacktriangleleft$ um die Funktion „P-SEARCH“ auszuwählen.

3 Drehen Sie den Steuerregler im Uhrzeigersinn, um „SEARCH ON“ auszuwählen.

Der Sendungsschlauf ist jetzt aktiviert.

4 Drücken Sie die Taste SEL (Auswahl), um die Einstellung abzuschließen.

Um den Sendungsschlauf zu deaktivieren, wiederholen Sie dasselbe Verfahren, und wählen Sie in Schritt 3 die Einstellung „SEARCH OFF“ aus, indem Sie den Drehregler entgegen dem Uhrzeigersinn drehen.

Ändern der Anzeige bei der Wiedergabe eines UKW-Senders

Während Sie einen UKW-RDS-Sender hören, können Sie die Erstanzeige im Display so ändern, daß der Sendername (PS NAME) oder die Sendefrequenz (FREQUENCY) angezeigt wird.

- Weitere Informationen finden Sie unter „Ändern der allgemeinen Einstellungen (PSM)“ siehe Seite 30.

- 1 Drücken Sie die Taste SEL (Auswahl), und halten Sie sie länger als 2 Sekunden gedrückt, bis eine der PSM-Elemente im Display angezeigt wird.
- 2 Drücken Sie die Taste ►►| ^ oder ▼ |◄◄, um die Funktion „TUNER DISP“ (tuneranzeigefunktion) auszuwählen.
- 3 Drehen Sie den Steuerregler, um die gewünschte Anzeige („FREQUENCY“ oder „PS NAME“) einzustellen.
- 4 Drücken Sie die Taste SEL (Auswahl), um die Einstellung abzuschließen.

Hinweis:

Durch Drücken der Taste D (Display) kann das Display nur bei laufendem UKW-RDS-Sender geändert werden.

Bei jedem Tastendruck erscheinen nacheinander die folgenden Informationen auf dem Display:

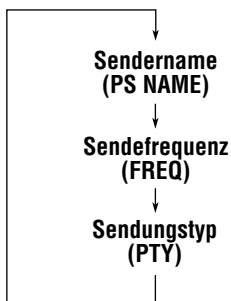

- Nach ein paar Sekunden schaltet das Display auf die vorherige Anzeige zurück.

Einstellen des Lautstärkepegels für Verkehrsnachrichten

Sie können den Lautstärkepegel für den Bereitschaftsempfang von Verkehrsnachrichten speichern. Wenn Verkehrsnachrichten gesendet werden, werden sie automatisch in der gespeicherten Lautstärke wiedergegeben.

- Weitere Informationen finden Sie unter „Ändern der allgemeinen Einstellungen (PSM)“ siehe Seite 30.

- 1 Drücken Sie die Taste SEL (Auswahl), und halten Sie sie länger als 2 Sekunden gedrückt, bis eine der PSM-Elemente im Display angezeigt wird.
- 2 Drücken Sie die Taste ►►| ^ oder ▼ |◄◄, um die Funktion „TA VOL“ auszuwählen.
- 3 Drehen Sie den Steuerregler, um die gewünschte Lautstärke einzustellen. Sie können die Lautstärke zwischen „TA VOL 00“ bis „TA VOL 50“ einstellen.
- 4 Drücken Sie die Taste SEL (Auswahl), um die Einstellung abzuschließen.

Automatische Uhreinstellung

Bei Auslieferung ab Werk ist die Uhr, die in dieses Gerät integriert ist, so eingestellt, daß sie die Uhrzeit automatisch unter Verwendung der im RDS-Signal enthaltenen Uhrzeitdaten korrigiert. Wenn Sie die automatische Uhreinstellung nicht wünschen, befolgen Sie das nachstehende Verfahren.

- Weitere Informationen finden Sie unter „Ändern der allgemeinen Einstellungen (PSM)“ siehe Seite 30.

- 1 Drücken Sie die Taste SEL (Auswahl), und halten Sie sie länger als 2 Sekunden gedrückt, bis eine der PSM-Elemente im Display angezeigt wird.
- 2 Drücken Sie die Taste ►►| ^ oder ▼ |◄◄, um die Funktion „AUTO ADJ“ auszuwählen.
- 3 Drehen Sie den Steuerregler entgegen dem Uhrzeigersinn, um „ADJUST OFF“ auszuwählen. Die automatische Uhreinstellung ist jetzt deaktiviert.
- 4 Drücken Sie die Taste SEL (Auswahl), um die Einstellung abzuschließen.

Um die Einstellfunktion für die Uhr zu reaktivieren, wiederholen Sie dasselbe Verfahren, und wählen Sie in Schritt 3 die Einstellung „ADJUST ON“ aus, indem Sie den Drehregler im Uhrzeigersinn drehen.

Hinweis:

Derselbe Sender muß mindestens 2 Minuten lang eingestellt bleiben, nachdem „AUTO ADJ“ auf „ADJUST ON“ gesetzt wurde. Anderenfalls kann die Uhrzeit nicht eingestellt werden. (Das Gerät benötigt etwa 2 Minuten, um die CT-Daten im RDS-Signal zu erfassen).

**PTY-Codes**

NEWS:	Nachrichten	SOCIAL:	Soziale Themen
AFFAIRS:	Nachrichtenmagazin/Aktuelle Themen	RELIGION:	Sendungen mit religiösen, philosophischen Themen, Gottesdienste etc.
INFO:	Ratgeber aller Art	PHONE IN:	Hörermeinungen (Telefonumfragen, Befragungen etc.)
SPORT:	Sport	TRAVEL:	Reiseimagazine, Reiseberichte, Reiseangebote etc.
EDUCATE:	Bildungsprogramme	LEISURE:	Sendungen für Freizeitgestaltung und Hobbies (Garten, Kochen, Angeln etc.)
DRAMA:	Hörspiel	JAZZ:	Jazzmusik
CULTURE:	Kulturereignisse (regional/ überregional)	COUNTRY:	Countrymusik
SCIENCE:	Wissenschaft und Technik	NATION M:	Unterhaltungsprogramme in einer Fremdsprache
VARIED:	Gemischte Programme (Komödien, Feiern etc.)	OLDIES:	Schlageroldies
POP M:	Popmusik	FOLK M:	Volksmusik
ROCK M:	Rockmusik	DOCUMENT:	Dokumentationen und Themenmagazine
EASY M:	Leichte Unterhaltungsmusik		
LIGHT M:	Leichte Musik		
CLASSICS:	Klassische Musik		
OTHER M:	Sonstige Musik		
WEATHER:	Wettermeldungen		
FINANCE:	Finanz-Themen, Wirtschaftsmeldungen etc.		
CHILDREN:	Kindersendungen		

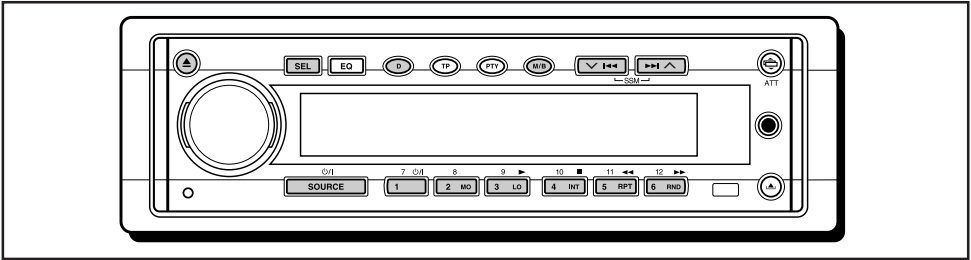

Wenn Sie eine MP3-CD wiedergeben möchten, lesen Sie auch die Informationen unter „MP3-FUNKTIONEN“ auf Seite 22 bis 26.

Abspielen einer CD

1 Öffnen Sie den Ladeschacht.



Die Bedienblende fährt nach unten und der Ladeschacht erscheint.

Hinweis:

Wenn eine externe Komponente an der Zusatzgerät-Eingangsbuchse angeschlossen ist, die CD vorsichtig handhaben.

2 Eine platte in den Ladeschacht einschieben.

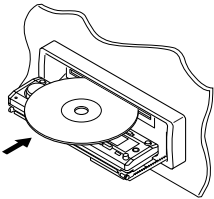

Das Gerät zieht eine platte ein, die Bedienblende fährt in ihre vorherige Position zurück (siehe Seite 35) und die CD wird automatisch abgespielt.

- Alle Titel auf der CD werden wiederholt wiedergegeben, bis Sie die Wiedergabe beenden—wiederholte Wiedergabe aller Titel.

Hinweis:

Legen Sie keine 8 cm-CDs in den Ladeschacht, da sie im Schacht steckenbleiben können.



Hinweise:

- Wenn sich eine platte im LadeschlitZ befindet, durch Drücken der Taste SOURCE „CD“ als Abspielquelle auswählen und die CD wird abgespielt.
- Wenn eine platte falsch herum eingelegt wurde, wird sie automatisch wieder ausgeworfen.
- Wenn ein CD-Text abgespielt wird, erscheinen der Titel der CD und der Künstler auf dem Display. Dann erscheint der aktuelle Wiedergabetitel und die verstrichene Spielzeit auf dem Display. Siehe auch „Wiedergeben einer platte mit CD-Text“ (Seite 19) und „So aktivieren Sie den Bildlaufmodus – SCROLL“ (Seite 32).

Wenn ein CD-Text viel Textinformationen enthält, wird er vielleicht nicht vollständig auf dem Display angezeigt.

- Wenn Sie Signalquelle ändern, wird die wiedergabe der CD ebenfalls gestoppt (allerdings wird die CD nicht ausgeworfen).

Zum Beenden des Abspielens und Auswerfen der platte

Drücken Sie die Taste .

CD-Wiedergabe wird unterbrochen, die Bedienblende fährt nach unten und die platte wird automatisch aus dem LadeschlitZ ausgeworfen.

Damit die Bedienblende wieder in ihre Ausgangsposition zurückfährt, nochmals die Zahlentaste drücken.

- Wenn der LadeschlitZ eine Minute lang offen bleibt (oder 30 Sekunden nach dem Auswerfen der CD nach Abschalten des Motors), ertönt ein Piepston und die Bedienblende kehrt in ihre Ausgangsposition zurück. Achten Sie darauf, weder einen Finger noch eine CD zwischen Bedienungsblende und Gerät einzuklemmen.

Hinweis:

Wird die ausgeworfene CD nicht innerhalb von 15 Sekunden entnommen, wird die CD automatisch wieder in den LadeschlitZ eingefahren, um sie vor Staub zu schützen. (Die CD wird diesmal jedoch nicht abgespielt).



Finden eines Titels oder einer bestimmten Abschnittes auf einer CD

Zum schnellen Vor- oder Rücklauf des Titels

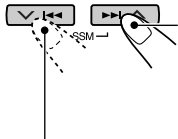

Drücken Sie die Taste **▶▶ ▲**, für einen schnellen Vorlauf des Titels und halten, während eine CD abgespielt wird.

Drücken Sie die Taste **▼ ◀◀**, für einen Rücklauf des Titels und halten, während eine CD abgespielt wird.

So springen Sie zu den nächsten oder vorherigen Titeln



Drücken Sie kurz die Taste **▶▶ ▲**, während eine CD wiedergegeben wird, um an den Anfang des nächsten Titels zu springen. Wenn Sie diese Taste mehrfach hintereinander drücken, wird der Anfang des jeweils nächsten Titels gesucht und wiedergegeben.

Drücken Sie kurz die Taste **▼ ◀◀**, während eine CD wiedergegeben wird, um an den Anfang des aktuellen Titels zu springen. Wenn Sie diese Taste mehrfach hintereinander drücken, wird der Anfang des jeweils vorherigen Titels gesucht und wiedergegeben.

Zum direkten Anwählen eines bestimmten Titels

Die Nummerntaste, die der Titelnummer entspricht drücken, um sein Abspielen zu beginnen.



- Zum Wählen einer Titelnummer von 1 – 6: 1 (7) – 6 (12) kurz drücken.
- Zum Wählen einer Titelnummer von 7 – 12: 1 (7) – 6 (12) drücken und länger als 1 Sekunde halten.

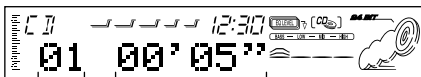

Titelnummer Abgelaufene Spielzeit

Wählen der CD-Abspielbetriebsarten

So geben Sie Titel in zufälliger Reihenfolge wieder (Wiedergabe in zufälliger Reihenfolge)

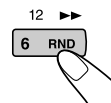

- 1 Drücken Sie die Taste M/B (Betriebsart/Frequenzband), während eine platte wiedergegeben wird. Dieses Gerät geht in den Funktionsbetrieb.
- 2 Die Taste RND (Zufall) im Funktionsbetrieb drücken, damit die RND-Anzeigeleuchten auf dem Display aufleuchten. Wenn Sie diese Taste mehrfach hintereinander drücken, wird die Wiedergabe in zufälliger Reihenfolge abwechselnd ein- und ausgeschaltet.

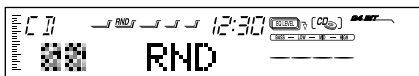

Wenn die Wiedergabe in zufälliger Reihenfolge aktiviert worden ist, leuchtet die Anzeige RND im Display und es wird der Titel wiedergegeben, der durch eine Zufallsfunktion ausgewählt wurde.

So geben Sie den aktuellen Titel wiederholt wieder (Wiederholte Wiedergabe eines Titels)

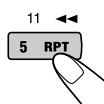
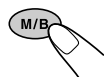

- 1 Drücken Sie die Taste M/B (Betriebsart/Frequenzband), während eine platte wiedergegeben wird. Dieses Gerät geht in den Funktionsbetrieb.
- 2 Die Taste RPT (Wiederholung) im Funktionsbetrieb drücken, damit die RPT-Anzeigeleuchten auf dem Display aufleuchten. Wenn Sie die Taste RPT mehrfach hintereinander drücken, wird die wiederholte Wiedergabe eines Titels abwechselnd ein- und ausgeschaltet.
 - Wenn die wiederholte Wiedergabe eines Titels ausgeschaltet ist, wird die wiederholte Wiedergabe aller Titel aktiviert.





So spielen Sie Titel an (Anspielen von Titeln)

Die ersten 15 Sekunden aller Titel können nacheinander wiedergegeben werden.

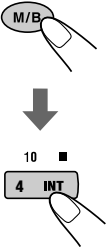

- 1 Drücken Sie die Taste M/B (Betriebsart/Frequenzband), während eine platte wiedergegeben wird. Dieses Gerät geht in den Funktionsbetrieb.
- 2 Die Taste INT (Anspielabtastung) im Funktionsbetrieb drücken, damit „INT“ auf dem Display erscheint. Wenn Sie die Taste INT drücken, wird der Anspielmodus abwechselnd ein- und ausgeschaltet.

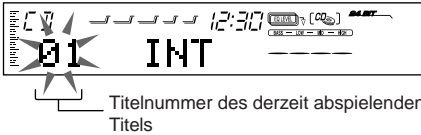

Wiedergeben einer platte mit CD-Text

Auf einer platte mit CD-Text werden bestimmte Informationen über die platte (platte-Titel, Künstler und Titelbezeichnungen) gespeichert. Sie können diese platte-Informationen im Display anzeigen.

- 1 Wählen Sie den Textanzeigemodus, während Sie eine platte mit CD-Text wiedergeben.



Wenn Sie diese Taste mehrfach hintereinander drücken, ändert sich die Anzeige zyklisch wie folgt:



Hinweise:

- Das Display zeigt maximal 10 Zeichen gleichzeitig an. Es wird ein Bildlauf durchgeführt, wenn der Text länger als 10 Zeichen ist. Weitere Informationen finden Sie unter „So aktivieren Sie den Bildlaufmodus – SCROLL“ auf Seite 32. Einige Zeichen oder Symbole werden im Display nicht angezeigt (und durch Leerzeichen dargestellt).
- Wenn Sie die Taste D (Display) drücken, während Sie eine konventionelle CD wiedergeben, wird „NO NAME“ für den platte-Titel/Künstler und Titelnamen angezeigt.

Unterdrücken des platte-Auswurfs

Sie können den platte-Auswurf blockieren und eine platte im Ladeschlitz verriegeln.



Halten Sie die Taste SEL (Auswahl), gedrückt, und drücken Sie die Taste ▲ länger als 2 Sekunden.



„NO EJECT“ wird etwa 5 Sekunden im Display lang angezeigt. Die platte ist damit verriegelt und kann nicht ausgeworfen werden.



Hinweis:

Wenn Sie die Taste ▲ während der platte-Auswurf gesperrt ist, wird die Blende eingefahren, aber die platte kann nicht ausgeworfen werden. Damit die Bedienblende wieder in ihre Ausgangsposition zurückfährt, nochmals die Zahlentaste ▲ drücken.

Wenn Sie die Verriegelung aufheben wollen, drücken Sie die Taste ▲ erneut länger als 2 Sekunden, während Sie die Taste SEL gedrückt halten.

„EJECT OK“ blinkt etwa 5 Sekunden lang im Display und die Verriegelung der platte wird aufgehoben.

Was ist MP3?

MP3 ist die Abkürzung von Motion Picture Experts Group (oder MPEG) Audio Layer 3. MP3 ist nichts anderes als ein Dateiformat mit einem Datenkompressionsverhältnis von 1:10 (128 kbit/s*). Dies bedeutet, daß eine CD-R oder CD-RW zehnmal so viele Daten wie eine CD fassen kann, wenn sie im MP3-Format statt im normalen Format beschrieben wird.

* Die Bitrate ist die durchschnittliche Anzahl der Bits, die pro Sekunde für die Audiodaten verwendet werden. Die verwendete Einheit lautet kbit/s (1000 Bit/Sekunde). Wählen Sie eine höhere Bitrate, um eine bessere Audioqualität zu erzielen. Die beliebteste Bitrate für die Codierung ist 128 kbit/s.

Dieses Gerät ist mit einem MP3-Decoder ausgerüstet. Sie können MP3-Dateien (Titel) wiedergeben, die auf CD-Rs, CD-RWs und CD-ROMs aufgezeichnet sind.

Kompatibel mit ID3v1

Zusätzliche Informationen, z. B. Albumtitle, Künstlername, Titelname, Aufnahmejahr, Musikgenre sowie ein kurzer Kommentar, können in einer MP3-Datei gespeichert werden.

Bei diesem Gerät können ID3v1-Tags (Albumname, Künstlername und Titelname) im Display angezeigt werden. (Siehe Seite 45).

- Einige Zeichen können nicht korrekt angezeigt werden.
- Das Gerät ist nicht mit ID3v2 kompatibel.

Sonstige MP3-Hauptmerkmale dieses Geräts:

- Maximale Hierarchie Ebene: 8
- Maximale Anzahl der Verzeichnisse/Dateien: 255 (insgesamt)
- Verfügbare Zeichen für Verzeichnis/Dateinamen: A–Z, 0–9, _ (Unterstrich)
- Maximale Anzahl der Zeichen für Dateinamen (ISO 9660, Ebene 1): 12 (einschließlich Trennzeichen „.“ und Dateisuffix „.mp3“)
- Maximale Anzahl der Zeichen für Verzeichnisnamen: 31 (ISO 9660, Ebene 2): 31 (einschließlich Trennzeichen „.“ und Dateisuffix „.mp3“)
- Maximale Anzahl der Zeichen für Verzeichnisnamen: 31

Vorsichtsmaßnahmen beim Aufzeichnen von MP3-Dateien auf einer CD-R oder CD-RW

Dieses Gerät kann nur MP3-Dateien lesen, die im Format aufgezeichnet wurden, das mit ISO 9660, Ebene 1 oder Ebene 2 kompatibel ist.

Wie werden MP3-Dateien aufgezeichnet und wiedergegeben?

MP3-„Dateien (Titel)“ können entsprechend der PC-Terminologie in „Verzeichnissen (Ordern)“ aufgezeichnet werden.

Während der Aufzeichnung können die Dateien und Verzeichnisse in ähnlicher Weise wie Dateien und Verzeichnisse/Ordner auf der Festplatte eines Computers angeordnet werden. Das „Hauptverzeichnis“ entspricht in einer Baumstruktur dem Verzeichnis der obersten Ebene. Alle Dateien und Verzeichnisse können mit dem Hauptverzeichnis verknüpft werden, so daß auf jede Datei und jedes Verzeichnis über dieses Hauptverzeichnis zugegriffen werden kann. Entsprechend der Norm ISO 9660 ist acht die maximal zulässige Tiefe der Verzeichnisschachtelung (einschließlich des Hauptverzeichnisses). Diese Verschachtelungsebenen werden auch „Hierarchie“ genannt.

Die Wiedergabereihenfolge, die Dateisuchreihenfolge und Verzeichnissuchreihenfolge für die MP3-Dateien, die auf einer CD aufgezeichnet sind, werden durch die Aufnahmeanwendung (Codierungsanwendung) festgelegt. Aus diesem Grund kann sich die Wiedergabereihenfolge von der Reihenfolge unterscheiden, die Sie beim Aufzeichnen der Verzeichnisse und Dateien beabsichtigt haben.

Die Abbildung auf der nächsten Seite zeigt ein Beispiel, wie MP3-Dateien auf eine CD-R oder CD-RW geschrieben werden, wie sie wiedergegeben werden und wie sie mit diesem Gerät gesucht werden.



Hinweise:

- Dieses Gerät kann CD-ROMs lesen, auf denen MP3-Dateien aufgezeichnet sind. Wenn jedoch MP3-Dateien zusammen mit Dateien aufgezeichnet wurden, die ein anderes Dateiformat haben, braucht dieses Gerät möglicherweise länger, um die CD einzulesen. Unter Umständen kann es auch zu Fehlfunktionen des Geräts kommen.
- Dieses Gerät kann keine MP3-Datei ohne das Dateisuffix mp3 lesen oder wiedergeben.
- Das Gerät ist nicht Playlist-kompatibel**.

** Eine Playlist ist eine einfache Textdatei, die in Computersystemen verwendet wird. Mit dieser Playlist können Benutzer eine eigene Wiedergabereihenfolge erstellen, ohne daß die eigentlichen Dateien umgeordnet werden müssen.

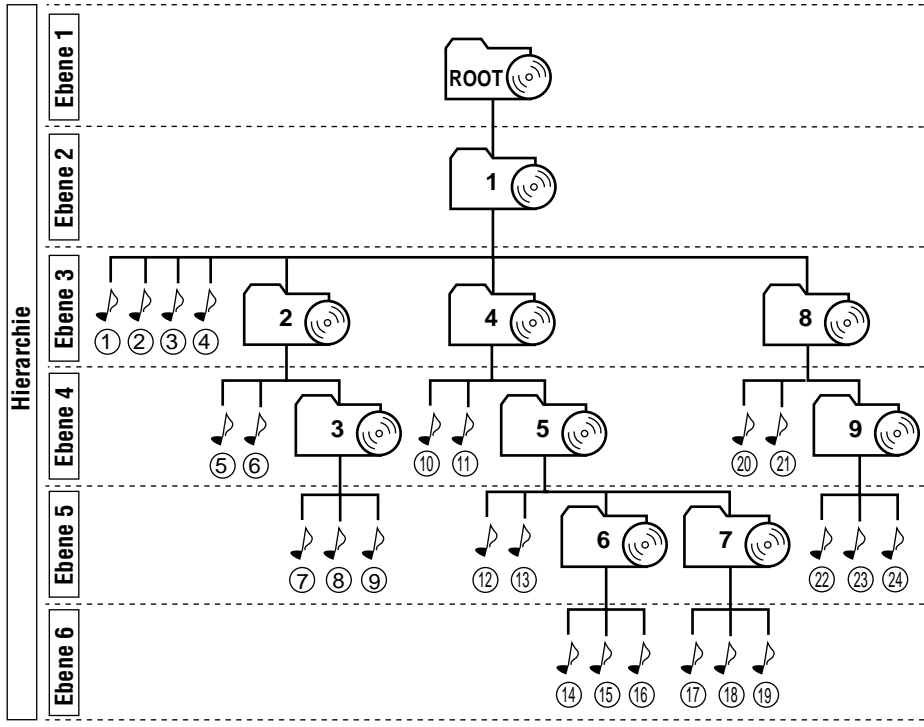
Konfiguration von MP3-Verzeichnissen und -Dateien



	: Hauptverzeichnis
	: Verzeichnisse
	: MP3-Dateien

Hinweise:

- Entsprechend der Norm ISO 9660 sind maximal acht Hierarchie Ebene einschließlich des Hauptverzeichnisses möglich.
- Wenn eine Multisession-CD eingelegt wird, kann nur der Inhalt der letzten Sitzung wiedergegeben werden.

Reihenfolge der MP3-Wiedergabe und -Suche (Seite 23)

- Die Zahlen in Kreisen neben den MP3-Dateien (🎵) geben die Wiedergabereihenfolge und die Suchreihenfolge für die MP3-Dateien an. Normalerweise gibt dieses Gerät die MP3-Dateien in der aufgezeichneten Reihenfolge wieder.
- Die Nummern innerhalb der Verzeichnisse geben die Wiedergabereihenfolge und die Suchreihenfolge für die Verzeichnisse auf einer MP3-CD wieder. Normalerweise gibt dieses Gerät die MP3-Dateien in den Verzeichnissen in der aufgezeichneten Reihenfolge wieder.

Wechseln zwischen Verzeichnissen (Seite 25)

Sie können aus einem Verzeichnis ein anderes Verzeichnis auf derselben Hierarchie Ebene (beispielsweise aus Verzeichnis 3 das Verzeichnis 5 oder 9) oder einer anderen Hierarchie Ebene (beispielsweise aus Verzeichnis 5 das Verzeichnis 4 oder 6) auswählen.

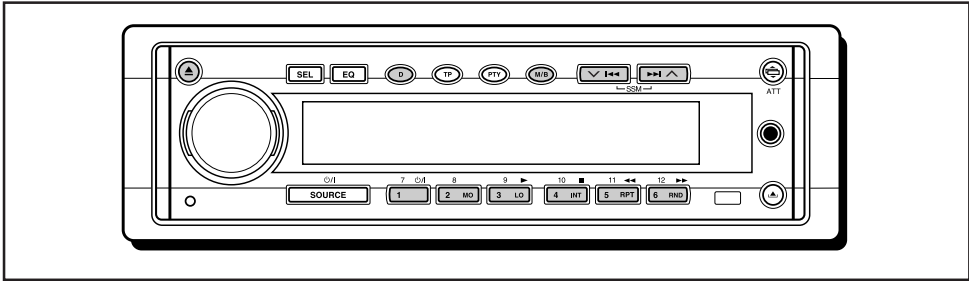

Lesen Sie auch die Informationen unter „CD-BETRIEB“ auf Seite 17 bis 19.

Wiedergeben einer MP3-CD

1 Öffnen Sie den Ladeschacht.



Die Bedienblende fährt nach unten und der Ladeschacht erscheint.

2 Eine MP3-CD in den Ladeschacht einschieben.

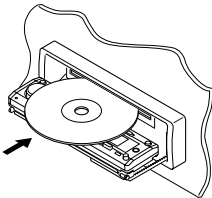

Das Gerät zieht die CD ein, die Bedienungsblende fährt in die vorherige Position zurück (siehe Seite 35) und die Wiedergabe beginnt automatisch.

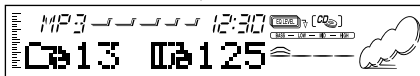

Beispiel: Die CD umfaßt 13 Verzeichnisse und 125 MP3-Dateien.

Die Wiedergabe beginnt automatisch mit der ersten Datei des ersten Verzeichnisses, sobald die Dateiprüfung abgeschlossen ist. Anschließend werden die folgenden Informationen im Display angezeigt:

- „TAG ON“ ist aktiviert
(Ausgangseinstellung: siehe Seite 33)

Albumtitel/Künstlernamen (Verzeichnisname)*
→ Titelname (Dateiname)* →
Verstrichene Spieldauer

* Wenn eine MP3-Datei über keine ID3-Tags verfügt, werden der Verzeichnisname und der Dateiname angezeigt.

- „TAG OFF“ ist aktiviert
Der Verzeichnisname und der Dateiname werden angezeigt.

Hinweise:

- Alle Dateien auf der CD werden wiederholt wiedergegeben, bis Sie die Wiedergabe beenden —wiederholte Wiedergabe aller Dateien.
- Bei MP3-CDs wird eine längere Einlesezeit benötigt**. (Diese Zeit hängt von der Komplexität der Verzeichnis-/Dateikonfiguration ab.)

**Die Einlesezeit ist die Zeit, die das Gerät benötigt, um die Dateien und Dateinformationen der CD abzufragen und zu überprüfen.



So ändern Sie die Displayinformationen



Während Sie eine MP3-Datei wiedergeben, können Sie die Dateiinformationen ändern, die im Display angezeigt werden. Wenn Sie diese Taste D (Display) mehrfach hintereinander drücken, wird im Display folgendes nacheinander angezeigt:

- „TAG ON“ ist aktiviert
(Ausgangseinstellung: siehe Seite 33)



* Wenn eine MP3-Datei über keine ID3-Tags verfügt, werden der Verzeichnisname und der Dateiname angezeigt.

- „TAG OFF“ ist aktiviert



Hinweise:

- Das Display zeigt maximal 10 Zeichen gleichzeitig an. Es wird ein Bildlauf durchgeführt, wenn der Text länger als 10 Zeichen ist. Weitere Informationen finden Sie unter „So aktivieren Sie den Bildlaufmodus – SCROLL“ auf Seite 32.

Zum Beenden des Abspielens und Auswerfen der platte

Drücken Sie die Taste **▲**.

Die Wiedergabe wird beendet, die Bedienungsblende fährt herunter, und die CD wird automatisch aus dem Ladeschacht ausgeworfen.

Suchen einer Datei oder einer bestimmten Passage auf einer MP3-CD

So geben Sie die Datei schnell in Vorwärts- oder Rückwärtsrichtung wieder



Drücken Sie die Taste **▶▶ ▲** und halten Sie sie gedrückt, während Sie eine MP3-CD wiedergeben, um die Datei schnell in Rückwärtsrichtung wiederzugeben.

Drücken Sie die Taste **▼ ◀◀** und halten Sie sie gedrückt, während Sie eine MP3-CD wiedergeben, um die Datei schnell in Vorwärtsrichtung wiederzugeben.

So steuern Sie die nächste Datei oder vorherige Dateien an

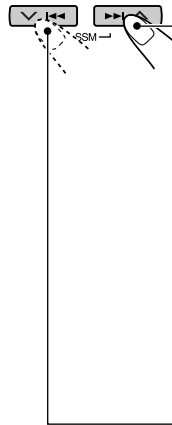

Drücken Sie die Taste **▶▶ ▲** kurz während der Wiedergabe, um an den Anfang der nächsten Datei zu springen. Wenn Sie die Taste mehrfach hintereinander drücken, wird jeweils der Anfang der nächsten Datei angesteuert und die angesteuerte Datei wird anschließend wiedergegeben. (Siehe „Reihenfolge der MP3-Wiedergabe und -Suche“ auf Seite 21).

Drücken Sie die Taste **▼ ◀◀** kurz während der Wiedergabe, um an den Anfang der aktuellen Datei zu springen. Wenn Sie die Taste mehrfach hintereinander drücken, wird jeweils der Anfang der vorherigen Datei angesteuert und die angesteuerte Datei wird anschließend wiedergegeben. (Siehe „Reihenfolge der MP3-Wiedergabe und -Suche“ auf Seite 21).



So wählen Sie direkt ein bestimmtes Verzeichnis aus

WICHTIG:

Wenn Sie die Verzeichnisse direkt mit den Zifferntasten auswählen möchten, müssen den ersten Verzeichnissen 2-stellige Nummern am Anfang des Verzeichnisnamens zugeordnet sein. (Dies kann nur während der Aufnahme auf CD-R oder CD-RW erfolgen).

Beispiel: Der Verzeichnisname lautet „01 ABC“

→ Drücken Sie 1, um Verzeichnis „01 ABC“ auszuwählen.

Der Verzeichnisname lautet „1 ABC“

→ Sie können das Verzeichnis nicht auswählen, wenn Sie 1 drücken.

Der Verzeichnisname lautet „12 ABC“

→ Halten Sie 6 (12) gedrückt, um Verzeichnis „12 ABC“ auszuwählen.

Drücken Sie die Zifferntaste, die der Verzeichnisnummer entspricht, um die Wiedergabe der ersten Datei im ausgewählten Verzeichnis zu starten.

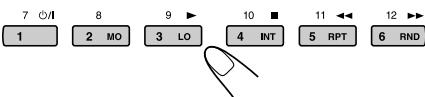

- So wählen Sie eine Verzeichnisnummer zwischen 01 – 06 aus:
Drücken Sie kurz die Taste 1 (7) – 6 (12).
- So wählen Sie eine Verzeichnisnummer zwischen 07 – 12 aus:
Halten Sie die Taste 1 (7) – 6 (12) länger als 1 Sekunde gedrückt.

Hinweis:

- Wenn „MP3“ im Display blinkt, nachdem Sie ein Verzeichnis ausgewählt haben, bedeutet dies, daß das Verzeichnis keine MP3-Dateien enthält.
- Sie können kein Verzeichnis auswählen, dessen Nummer größer als 12 ist.

Wenn Sie eine bestimmte Datei in einem Verzeichnis auswählen möchten, drücken Sie die Taste ►►► ▲ oder ▼ ◄◄◄, nachdem Sie das Verzeichnis ausgewählt haben.

So steuern Sie das nächste Verzeichnis entweder auf derselben oder einer anderen Hierarchie Ebene an

Auf der Bedienungsblende:

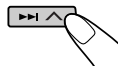

- 1 Drücken Sie die Taste M/B (Betriebsart/Frequenzband), während eine MP3-CD wiedergegeben wird. Das Gerät aktiviert den Funktionsmodus.
- 2 Drücken Sie kurz die Taste ►►► ▲, solange der Funktionsmodus aktiviert ist. Wenn Sie Schritt 1) und 2) wiederholen, wird das nächste Verzeichnis angesteuert (und die erste Datei im Verzeichnis wird wiedergegeben, sofern eine Datei vorhanden ist). (Siehe „Reihenfolge der MP3-Wiedergabe und -Suche“ auf Seite 21).

Auf der Fernbedienung:

PRESET



- Wenn Sie die Taste mehrfach hintereinander drücken und gedrückt halten, wird das nächste Verzeichnis angesteuert (und die erste Datei im Verzeichnis wird wiedergegeben, sofern eine Datei vorhanden ist). (Siehe „Reihenfolge der MP3-Wiedergabe und -Suche“ auf Seite 21).

So steuern Sie das vorherige Verzeichnis entweder auf derselben oder einer anderen Hierarchie Ebene an

Auf der Bedienungsblende:

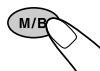

- 1 Drücken Sie die Taste M/B (Betriebsart/Frequenzband), während eine MP3-CD wiedergegeben wird. Das Gerät aktiviert den Funktionsmodus.
- 2 Drücken Sie kurz die Taste ▼ ◄◄◄, solange der Funktionsmodus aktiviert ist. Wenn Sie Schritt 1) und 2) wiederholen, wird das vorherige Verzeichnis angesteuert (und die erste Datei im Verzeichnis wird wiedergegeben, sofern eine Datei vorhanden ist). (Siehe „Reihenfolge der MP3-Wiedergabe und -Suche“ auf Seite 21).

Auf der Fernbedienung:

PRESET



- Wenn Sie die Taste mehrfach hintereinander drücken und gedrückt halten, wird das vorherige Verzeichnis angesteuert (und die erste Datei im Verzeichnis wird wiedergegeben, sofern eine Datei vorhanden ist). (Siehe „Reihenfolge der MP3-Wiedergabe und -Suche“ auf Seite 21).

So steuern Sie das nächste Verzeichnis auf derselben Hierarchie Ebene an

Auf der Fernbedienung:



Wenn Sie die Taste mehrfach hintereinander drücken, wird das nächste Verzeichnis derselben Hierarchie Ebene angesteuert (und die erste Datei im Verzeichnis wird wiedergegeben, sofern eine Datei vorhanden ist).

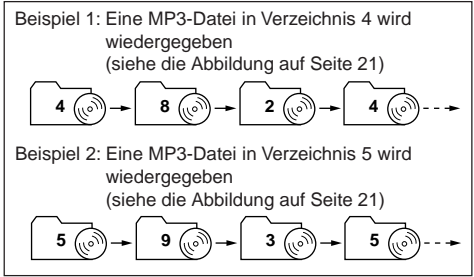

So steuern Sie das vorherige Verzeichnis auf derselben Hierarchie Ebene an

Auf der Fernbedienung:



Wenn Sie die Taste mehrfach hintereinander drücken, wird das vorherige Verzeichnis derselben Hierarchie Ebene angesteuert (und die erste Datei im Verzeichnis wird wiedergegeben, sofern eine Datei vorhanden ist).

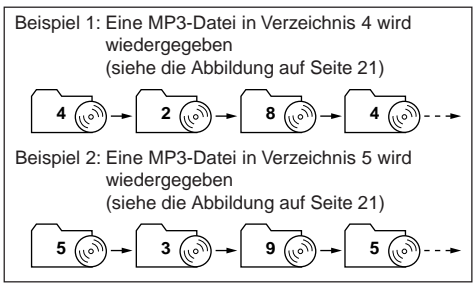

Hinweis:

Wenn sich keine MP3-Datei in einem Verzeichnis befindet, das Sie angesteuert haben, wird der Verzeichnisname im Display angezeigt, und „MP3“ blinkt. Wenn dieser Fall eintritt, wird das Gerät automatisch auf Pausenbetrieb geschaltet.

So steuern Sie Verzeichnisse auf untergeordneten Hierarchie Ebenen an

Auf der Fernbedienung:



Wenn Sie die Taste mehrfach hintereinander drücken, wird ein Verzeichnis auf der jeweils untergeordneten Hierarchie Ebene angesteuert (und die erste Datei im Verzeichnis wird wiedergegeben, sofern eine Datei vorhanden ist).

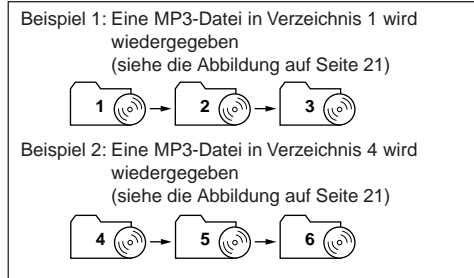

So steuern Sie Verzeichnisse auf übergeordneten Hierarchie Ebenen an

Auf der Fernbedienung:



Wenn Sie die Taste mehrfach hintereinander drücken, wird ein Verzeichnis auf der jeweils übergeordneten Hierarchie Ebene angesteuert (und die erste Datei im Verzeichnis wird wiedergegeben, sofern eine Datei vorhanden ist).

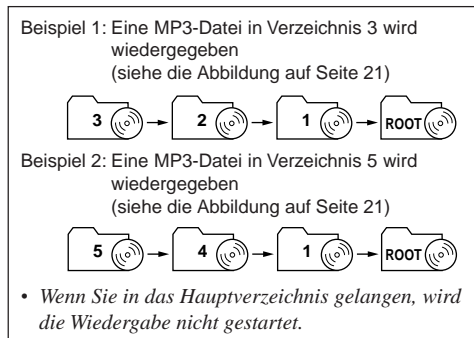

Wenn Sie direkt das Hauptverzeichnis auswählen möchten, drücken Sie die Taste **R•D** auf der Fernbedienung. Sie können aus jedem Verzeichnis in das Hauptverzeichnis gelangen.

- Wenn sich die Dateien der ersten Hierarchie Ebene nicht in einem Verzeichnis befinden, gibt dieses Gerät die Dateien wieder.

Auswählen der MP3-Wiedergabemodi

So geben Sie angegebenen in zufälliger Reihenfolge wieder (Wiedergabe in zufälliger Reihenfolge)

DEUTSCH

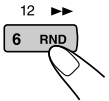
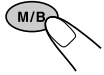

- 1 Drücken Sie die Taste M/B (Betriebsart/Frequenzband), während eine MP3-CD wiedergegeben wird. Dieses Gerät geht in den Funktionsbetrieb.
- 2 Die Taste RND (Zufall) im Funktionsbetrieb drücken, damit die RND-Anzeigeleuchten auf dem Display aufleuchten. Wenn Sie die Taste RND drücken, wird der Wiedergabe in zufälliger Reihenfolge abwechselnd ein- und ausgeschaltet.

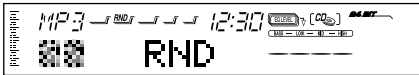

Wenn die Wiedergabe in zufälliger Reihenfolge aktiviert ist, leuchtet die Anzeige RND im Display, und es wird eine Datei wiedergegeben, die nach einem Zufallsprinzip aus allen auf der CD aufgezeichneten Dateien ausgewählt wird.

So geben Sie den angegebenen wiederholt wieder (Wiederholte Wiedergabe)

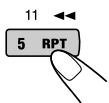
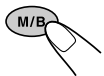

- 1 Drücken Sie die Taste M/B (Betriebsart/Frequenzband), während eine MP3-CD wiedergegeben wird. Dieses Gerät geht in den Funktionsbetrieb.
- 2 Die Taste RPT (Wiederholung) im Funktionsbetrieb drücken, damit die RPT-Anzeigeleuchten auf dem Display aufleuchten. Jedes Mal, wenn Sie diese RPT mehrfach hintereinander drücken, ändern sich die Funktionen für die wiederholte Wiedergabe wie folgt:

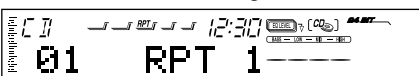

Modus	RPT Anzeige	Wiedergabe-Wiederholung
RPT 1	Leuchtet	Aktuelle (oder angegebene) Datei.
RPT 2	Blinkt	Alle Dateien des aktuellen (oder angegebenen) Verzeichnisses.

So spielen Sie Titel an (Anspielen von Titeln)

Die ersten 15 Sekunden aller Datei können nacheinander wiedergegeben werden.

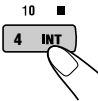

- 1 Drücken Sie die Taste M/B (Betriebsart/Frequenzband), während eine MP3-CD wiedergegeben wird. Dieses Gerät geht in den Funktionsbetrieb.
- 2 Die Taste INT (Anspielabtastung) im Funktionsbetrieb drücken, damit „INT“ auf dem Display erscheint. Wenn Sie die Taste INT drücken, wird der Anspielmodus abwechselnd ein- und ausgeschaltet.

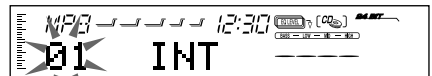

— Dateinummer der aktuell wiedergegebenen Datei



Klang-Einstellschritte

Sie können das Klangbild wie gewünscht einstellen.

1 Die einzustellende Position wählen.



Wenn Sie diese Taste mehrfach hintereinander drücken, ändern sich die einstellbaren Funktionen wie folgt:

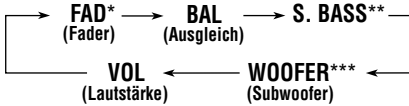

2 Lautstärkekontur einstellen.



So erhöhen Sie den Pegel.

So verringern Sie den Pegel.

Hinweis:

Normalerweise dient der steuerregler zur Lautstärkeregelung. Sie müssen daher nicht „VOL“ wählen, um die Lautstärke einzustellen.

Anzeige	Zutun:	Bereich
FAD*	Einstellen des vorderen und Lautsprecherausgleichs.	R06 (Nur hinten) F06 (Nur vorne)
BAL	Einstellen des linken und Lautsprecherausgleichs.	L06 (Nur links) R06 (Nur rechts)
S. BASS**	Einstellen der Tiefen.	00 (min.) 08 (max.)
WOOFER***	Einstellen des Ausgangspegels für den Subwoofer.	00 (min.) 12 (max.)
VOL	Einstellen der Lautstärke.	00 (min.) 50 (max.)

- * Wenn Sie eine Anlage mit zwei Lautsprechern verwenden, setzen Sie den Ausblender auf „00“.
- ** Die Baßfülle wird unabhängig davon aufrechterhalten, wie gering Sie die Lautstärke einstellen (Super Bass-Funktion).
- *** Dies funktioniert nur, wenn ein Subwoofer-Lautsprecher angeschlossen ist.



Auswählen der voreingestellten Klangmodus

Es kann eine voreingestellte Klangmodus passend zum jeweiligen Musikgenre ausgewählt werden.

DEUTSCH

1 Drücken Sie die Taste EQ.

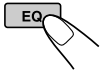

Die zuletzt ausgewählte Klangmodus wird aufgerufen und auf die derzeitige Quelle angewandt.

Die EQ-Anzeigeleuchten leuchten auf.

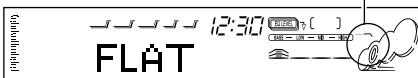

Beispiel: Die Einstellung „FLAT“ wurde ausgewählt

2 Wählen Sie den gewünschten Klangmodus.

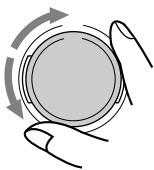

Durch Drehen der Steuerregler ändern sich die Klangmodi folgendermaßen:

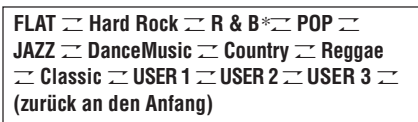

* *Rhythmus und Blues*

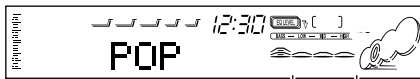

Der Equalizer-Pegel ändert sich, wenn die Klangmodus ausgewählt wird.

Beispiel: Die Einstellung „POP“ wird ausgewählt

Zum Abbrechen der Sound-Art, „FLAT“ in Schritt 2 auswählen.

Hinweise:

- Sie können die vorgegebenen Klangbetriebsarten nach Ihren Wünschen ändern und im Speicher sichern.
- Wenn Sie eigene Klangeinstellungen ändern und speichern wollen, finden Sie hierzu weitere Informationen unter „Speichern Ihrer eigenen Klangeinstellungen“ auf Seite 29.
- Zur kurzfristigen Einstellen der Bassverstärkung siehe Seite 27.

Getrenntes Abspeichern einer Klangmodus für jede Wiedergabequelle (EQ-Link)

Sobald eine Klangmodus ausgewählt wurde, wird sie abgespeichert. Sie wird jedes Mal aufgerufen, wenn die gleiche Quelle ausgewählt wird.

Eine Klangmodus kann für jede der folgenden Quellen abgespeichert werden — FM1, FM2, FM3, AM, CD und externe Komponenten.

- Weitere Informationen finden Sie unter „Ändern der allgemeinen Einstellungen (PSM)“ siehe Seite 30.

- 1 Die Taste SEL (Auswählen) länger als 2 Sekunden drücken und halten, damit eine der PSM-Positionen auf dem Display erscheint.
- 2 Drücken Sie die Taste **▶▶|▲** oder **▼|◀◀** drücken, um „EQ LINK“ (Equalizer-Verbindung) auswählen.
- 3 Drehen Sie den Steuerregler im Uhrzeigersinn, um „LINK ON“ auswählen.
- 4 Drücken Sie die Taste SEL (Auswahl), um die Einstellung abzuschließen.

Zum Abbrechen der EQ-Link, das Verfahren wiederholen und den Regler in Schritt 3 nach link auf „LINK OFF“ drehen.

- **Wenn „EQ LINK“ auf „LINK ON“ eingestellt ist**
Die ausgewählte Klangmodus kann für die derzeitige Quelle abgespeichert werden. Jedes Mal, wenn auf diese Quelle gewechselt wird, wird die ihr zugeordnete Klangmodus aufgerufen und erscheint nach dem Quellennamen.
- **Wenn „EQ LINK“ auf „LINK OFF“ eingestellt ist**
Die ausgewählte Klangmodus gilt nun für alle ausgewählte Quellen.

Speichern Ihrer eigenen Klangeinstellungen

Sie können die Klangbetriebsarten nach eigenem Geschmack anpassen und diese Einstellungen im Speicher sichern (USER 1, USER 2 und USER 3).

- Es besteht ein Zeitlimit für die Ausführung der folgenden Schritte. Wenn die Einstellung abgebrochen wird, bevor Sie sie fertiggestellt haben, beginnen Sie erneut mit Schritt 1.

1 Drücken Sie die Taste EQ.



Die zuletzt ausgewählte Sound-Art wird aufgerufen und auf die derzeitige Quelle angewandt.

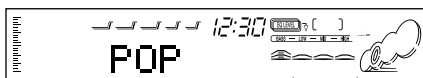

Beispiel: Die Einstellung „POP“ wurde ausgewählt

2 Die Taste SEL (Auswahl) drücken, um die einzustellenden Sound-Elemente auswählen.



Bei jedem Tastendruck ändern sich die einzustellenden Sound-Elemente wie folgt:

LOW FREQ.* → LOW WIDTH → LOW LEVEL →
 MID FREQ.* → MID WIDTH → MID LEVEL →
 HIGH FREQ.* → HIGH LEVEL →
 (zurück an den Anfang)

FREQ. (LOW, MID, HIGH):

Die einzustellende mittlere Frequenz auswählen.

WIDTH (LOW, MID):

Die Bandbreite (Q) auswählen.

LEVEL (LOW, MID, HIGH):

Den Verstärkungsgrad einstellen.

* Durch Drücken der Taste ►► ▲ oder ▼ ◄◄, kann folgendermaßen direkt vorgegangen werden:



3 Das ausgewählte Sound-Element einstellen.

- Siehe die nachfolgende Tabelle zum Einstellen des ausgewählten Sound-Elements.

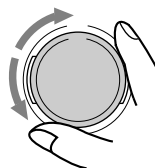

4 Zur Einstellung der anderen Sound-Elemente Schritt 2 und 3 wiederholen.

5 Eine der benutzerdefinierten Sound-Arten auswählen (USER1, USER2, USER3).

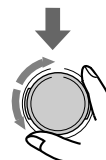
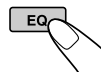

Beispiel: Die Einstellung „USER 2“ wird ausgewählt

6 Die Taste EQ zum Abspeichern der Einstellungen drücken.

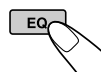

So stellen Sie die Werkseinstellungen wieder her

Wiederholen Sie dasselbe Verfahren, und weisen Sie die gespeicherten Werte wieder zu, die in der Tabelle auf Seite 45.

Anzeige	Voreingestellte Werte		
	LOW	MID	HIGH
FREQ.	50 Hz 80 Hz 120 Hz	700 Hz 1 kHz 2 kHz	8 kHz 12 kHz
WIDTH	1 (min.) 4 (max.)	1 (min.) 2 (max.)	_____
LEVEL	-06 (min.) +06 (max.)	-06 (min.) +06 (max.)	-06 (min.) +06 (max.)

Stellen der Uhr

- 1 Drücken Sie die Taste SEL (Auswahl), und halten Sie sie länger als 2 Sekunden gedrückt, bis eine der PSM-Elemente im Display angezeigt wird. (Siehe Seite 31).**



- 2 Stellen Sie die Stunden ein.**

- 1 Wählen Sie „CLOCK HOUR“, sofern diese Option im Display noch nicht angezeigt wird.

- 2 Stellen Sie die Stunden ein.

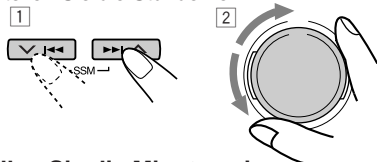

- 3 Stellen Sie die Minuten ein.**

- 1 Wählen Sie „CLOCK MIN“.
- 2 Stellen Sie die Minuten ein.

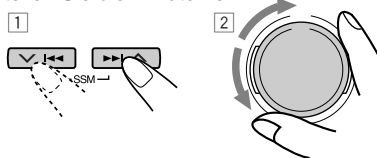

- 4 Stellen Sie das Zeitanzeigesystem ein.**

- 1 Wählen Sie „24H/12H“.
- 2 Wählen Sie „12HOUR“ oder „24HOUR“ ein.

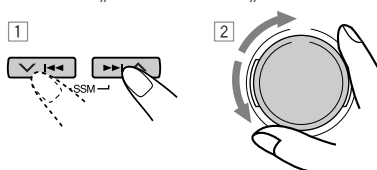

- 5 Drücken Sie die Taste SEL (Auswahl), um die Einstellung abzuschließen.**



Wenn Sie die aktuelle Uhrzeit prüfen wollen, wenn das Gerät ausgeschaltet ist, drücken Sie die Taste D (Display).

Die Stromversorgung wird eingeschaltet, und die Uhrzeit wird 5 Sekunden lang angezeigt.

Anschließend wird die Stromversorgung wieder ausgeschaltet.

Ändern der allgemeinen Einstellungen (PSM)

Sie können die auf der folgenden Seite aufgelisteten Elemente ändern, indem Sie den Präferenzeinstellungsmodus (PSM) verwenden.

Grundverfahren

- 1 Drücken Sie die Taste SEL (Auswahl), und halten Sie sie länger als 2 Sekunden gedrückt, bis eine der PSM-Elemente im Display angezeigt wird. (Siehe Seite 31).**



- 2 Wählen Sie das PSM-Element, das Sie einstellen möchten. (Siehe Seite 31).**



- 3 Stellen Sie die oben gewählte PSM-Funktion ein.**

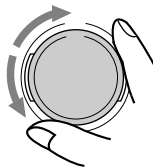

- 4 Wiederholen Sie Schritt 2 und 3, um gegebenenfalls weitere PSM-Einstellungen zu ändern.**

- 5 Drücken Sie die Taste SEL (Auswahl), um die Einstellung abzuschließen.**



Präferenzinstellungsmodus (PSM) punkt

1		2		3		Einstellung ab Werk	Siehe Seite
Halten.		Wählen.		Einstellen. Entgegen dem Uhrzeigersinn Im Uhrzeigersinn			
CLOCK HOUR	Stundeneinstellung	Zurück	Vor	0:00	30		
CLOCK MIN	Minuteneinstellung	Zurück	Vor				
EQ LINK	Verknüpfung mit dem Klangmodusspeicher	LINK OFF	LINK ON	LINK OFF	28		
24H/12H	24/12-Std.Einstellung	12HOUR	24HOUR	24HOUR	30		
AUTO ADJ	Automatische Uhrzeiteinstellung	ADJUST OFF	ADJUST ON	ADJUST ON	15		
CLOCK DISP	Anzeige der Uhrzeit	CLOCK OFF	CLOCK ON	CLOCK ON	32		
TUNER DISP	Tuneranzeigefunktion	FREQUENCY	PS NAME	PS NAME	15		
PTY STBY	PTY-Bereitschaft	29 Programmsparten (Siehe Seiten 13 und 16).		NEWS	13		
PTY SEARCH	PTY-Suchlauf						
TA VOL	Verkehrsfunkmeldungs-Lautstärke	TA VOL 00 – TA VOL 50		TA VOL 20	15		
P-SEARCH	Sedung suchlauf	SEARCH OFF	SEARCH ON	SEARCH OFF	14		
DAB AF*	Alternativfrequenzsuche	AF OFF	AF ON	AF ON	44		
LEVEL/EQ	Equalizer-/Pegelanzeiger	EQ ONLY ↔ LEVEL+EQ LEVEL ONLY ↕		EQ ONLY	32		
DIMMER	Dimmerfunktion	AUTO ↔ OFF ↕ ON ↕		AUTO	32		
TELEPHONE	Telefonstummenschaltung	MUTING OFF ↔ MUTING1 ↕ MUTING2 ↕		MUTING OFF	32		
BEEP SW	Tastensignalton	BEEP OFF	BEEP ON	BEEP ON	32		
P.AMP SW	Leistungsverstärkerschalter	P.AMP OFF	P.AMP ON	P.AMP ON	32		
CONTRAST	Displaykontrast	CONTRAST 1 – CONTRAST 10		CONTRAST 5	32		
SCROLL	Bildlaufmodus	ONCE ↔ AUTO ↕ OFF ↕		ONCE	32		
CUTOFF F	Subwoofer-Grenzfrequenz	FREQ MID ↔ FREQ HIGH ↕ FREQ LOW ↕		FREQ MID	33		
LINE ADJ	Einstellung des Eingangspegels	L.ADJ 00 – L.ADJ 05		L.ADJ 00	33		
AUX ADJ	Einstellung des Zusatzgerät-Eingangspegels	A.ADJ 00 – A.ADJ 05		A.ADJ 00	33		
KEY SELECT	Auswahl für externen Tastenbetrieb	DVD ↔ VCR ↕ OFF ↕		DVD	33		
IF FILTER	Zwischenfrequenzfilter	WIDE	AUTO	AUTO	33		
DEMO MODE	Demobetrieb	DEMO OFF	DEMO ON	DEMO ON	33		
TAG DISP	Anzeige der Tags	TAG OFF	TAG ON	TAG ON	33		

• Drücken Sie die Taste SEL (Auswahl), um die Einstellung abzuschließen.

* Wird nur bei angeschlossenem DAB-Tuner angezeigt.

Wählen der Uhrzeit – CLOCK DISP

Sie können das Gerät so einstellen, daß die Uhrzeit im Display angezeigt wird, wenn das Gerät eingeschaltet wird.

Entsprechend der werkseitigen Einstellung wird die Uhrzeit im Display angezeigt.

- CLOCK ON: Die Uhrzeit wird angezeigt.
- CLOCK OFF: Die Uhrzeit wird nicht angezeigt.

So wählen Sie den Pegelmesser – LEVEL/EQ

Sie können wählen, welche Pegelanzeige Sie haben möchten.

Ab Werk ist diese Betriebsart auf „EQ ONLY“ eingestellt.

- EQ ONLY: Equalizer-Muster wird angezeigt.
- LEVEL+EQ: Equalizer-Muster wird zusammen mit Lautstärkenmesser angezeigt.
- LEVEL ONLY: Der Lautstärkenmesser leuchtet ober- und unterhalb der Mitte auf.

Wählen des Abblendmodus – DIMMER

Wenn Sie die Autoscheinwerfer einschalten, wird das Display automatisch abgeblendet (automatische Abblendung).

Bei Auslieferung ab Werk ist die automatische Abblendung aktiviert.

- AUTO: Die automatische Abblendung wird aktiviert.
- OFF: Die automatische Abblendung wird deaktiviert.
- ON: Das Display wird immer abgeblendet.

Hinweis:

Die automatische Abblendfunktion, mit der dieses Gerät ausgestattet ist, funktioniert möglicherweise bei einigen Fahrzeugen nicht korrekt, insbesondere bei solchen, die einen Abblendregler besitzen.

Ist dies der Fall, stellen Sie den Abblendmodus auf „ON“ oder „OFF“.

So wählen Sie die Telefonstummuschaltung – TELEPHONE

Dieser Modus wird verwendet, wenn ein Funktelefon angeschlossen ist. Wählen Sie in Abhängigkeit vom verwendeten Telefonsystem entweder die Einstellung „MUTING 1“ oder „MUTING 2“. Wählen Sie die Einstellung, bei der die Lautstärke des Gerät stummgeschaltet wird. Werkseitig ist dieser Modus deaktiviert.

- MUTING 1: Wählen Sie diese Einstellung, wenn damit die Lautstärke des Gerät stummgeschaltet werden kann.
- MUTING 2: Wählen Sie diese Einstellung, wenn damit die Lautstärke des Gerät stummgeschaltet werden kann.
- MUTING OFF: Die Telefonstummuschaltung wird deaktiviert.

Ein- oder Ausschalten des Tastensignaltons – BEEP SW

Sie können den Tastensignalton deaktivieren, wenn Sie nicht möchten, daß ein Signalton ertönt, wenn Sie eine Taste drücken. Bei Auslieferung ab Werk ist der Tastensignalton aktiviert.

- BEEP ON: Der Tastensignalton wird aktiviert.
- BEEP OFF: Der Tastensignalton wird deaktiviert.

So schalten Sie die integrierte Endstufe aus/ein – P. AMP SW.

Sie können die integrierte Endstufe ausschalten und die Audiosignale an externe Verstärker weiterleiten, um ein glasklares Klangbild zu erzeugen und einen internen Wärmestau zu vermeiden.

Werkseitig wird die integrierte Endstufe eingeschaltet, so daß der integrierte Verstärker verwendet werden kann.

- P. AMP ON: Aktivieren Sie diesen Modus, wenn Sie keine externen Verstärker verwenden.
- P. AMP OFF: Aktivieren Sie diesen Modus, wenn Sie externe Verstärker verwenden.

So ändern Sie den Displaykontrast – CONTRAST

Als Displaykontrast können Sie einen Wert zwischen 1 (dunkel) und 10 (hell) auswählen. Werkseitig wird der Displaykontrast auf den Wert 5 eingestellt.

So aktivieren Sie den Bildlaufmodus – SCROLL

Sie können den Bildlaufmodus aktivieren, um sämtliche CD-Informationen anzuzeigen, wenn diese mehr als 10 Zeichen umfassen.

Werkseitig wird der automatische Bildlaufmodus auf „ONCE“ eingestellt.

- ONCE: Der Bildlauf wird einmal durchgeführt.
- AUTO: Der Bildlauf wird (in 5-sekündigen Intervallen) wiederholt.
- OFF: Der automatische Bildlauf wird deaktiviert.

Hinweis:

Selbst wenn der Bildlaufmodus auf „OFF“ gesetzt ist, können Sie einen Bildlauf durchführen, indem Sie die Taste D (Display) länger als 1 Sekunde gedrückt halten.

So wählen Sie die Subwoofer-Grenzfrequenz aus – CUTOFF F

Wenn Sie einen Subwoofer an dieses Gerät anschließen, wählen eine entsprechende Grenzfrequenz für den Subwoofer aus.

Werkseitig wird die Einstellung „FREQ MID“ als Subwoofer-Grenzfrequenz eingestellt.

- **FREQ LOW:** Frequenzen über 50 Hz werden nicht an den Subwoofer übertragen.
- **FREQ MID:** Frequenzen über 80 Hz werden nicht an den Subwoofer übertragen.
- **FREQ HIGH:** Frequenzen über 120 Hz werden nicht an den Subwoofer übertragen.

Einstellen des Line-Eingangspegels – LINE ADJ

Den Line-Eingangspegel richtig einstellen, wenn eine externe Komponente an die Buchsen LINE IN angeschlossen wird.

Ab Werk ist der Line-Eingangspegel auf 00 eingestellt.

Wenn der Eingangspegel der angeschlossenen Komponente nicht hoch genug ist, den Eingangspegel richtig erhöhen. Ohne Einstellen des Line-Eingangspegels kann es zu plötzlichem lautem Sound kommen, wenn von einer externen Komponente auf eine andere Quelle gewechselt wird.

Einstellen des Zusatzgerät-Eingangspegels – AUX ADJ

Den Zusatzgerät-Eingangspegel richtig einstellen, wenn eine externe Komponente an der Zusatzgerät-Eingangsbuchse angeschlossen wird.

Ab Werk ist der Zusatzgerät-Eingangspegel auf 00 eingestellt.

Wenn der Eingangspegel der angeschlossenen Komponente nicht hoch genug ist, den Eingangspegel richtig erhöhen. Ohne Einstellen des Line-Eingangspegels kann es zu plötzlichem lautem Sound kommen, wenn von einer externen Komponente auf eine andere Quelle gewechselt wird.

Auswählen der über diesen Empfänger zu betreibenden Zielkomponente – KEY SELECT

Über diesen Empfänger kann entweder der JVC Videorekorder oder DVD-Spieler betrieben werden. Dazu die Zahlentasten auf der Schalltafel verwenden.

Ab Werk sind diese Zahlentasten für den DVD-Betrieb eingestellt. Siehe Seite 37 für die Verwendung dieser Zahlentasten auf der Schalltafel für den DVD-Spieler- oder Videorekorderbetrieb.

So ändern Sie die Trennschärfe des UKW-Tuners – IF FILTER

In manchen Gegenden können sich benachbarte Rundfunksender gegenseitig stören. Wenn diese Störungen auftreten, können Störgeräusche hörbar werden. Dieses Gerät wurde ab Werk so voreingestellt, dass es automatisch das Störgeräusch („AUTO“) verringert.

- **AUTO:** Wenn diese Art der Störung auftritt, erhöht das Gerät automatisch die Tuner-Trennschärfe, um so die Störgeräusche zu verringern. (Der Stereoeffekt geht dabei jedoch ebenfalls verloren).
- **WIDE:** Unterliegt der Störung von benachbarten Rundfunksendern. Die Tonqualität wird jedoch nicht verschlechtert und der Stereoeffekt bleibt erhalten.

Ein- oder Ausschalten des Demobetriebs – DEMO MODE

Der Demobetrieb kann ein- und ausgeschaltet werden. Ab Werk ist diese Betriebsart auf „DEMO ON“ eingestellt.

- **DEMO ON:** Wenn das Gerät rückgestellt wurde (und der Strom eingeschaltet ist), beginnt die Demo, wenn für ca. 3 Minuten kein Ton eingeht.
- **DEMO OFF:** Schaltet den Demobetrieb aus.

Hinweis:

Wenn das Gerät rückgestellt wurde (und der Strom eingeschaltet ist), beginnt die Demo, wenn für ca. 10 Sekunden kein Ton eingeht.

So schalten Sie die Anzeige der Tags an oder aus – TAG DISP

Eine MP3-Datei kann Dateiinformationen enthalten, die „ID3-Tag“ genannt werden.

Diese Dateiinformationen enthalten den CD-Titel, den Künstlernamen, Titelnamen usw. Es gibt zwei Versionen – ID3v1 (ID3-Tag-Version 1) und ID3v2 (ID3-Tag-Version 2). Das Gerät ist nur mit ID3v1 kompatibel.

Werkseitig ist die Einstellung „TAG ON“ aktiviert.

- **TAG ON:** Die ID3-Tags werden angezeigt, wenn MP3-Dateien wiedergegeben werden.
* Wenn eine MP3-Datei über keine ID3-Tags verfügt, werden der Verzeichnisname und der Dateiname angezeigt.

Hinweis:

Wenn Sie die Einstellung von „TAG OFF“ in „TAG ON“ ändern, während eine MP3-Datei wiedergegeben wird, wird die Tag-Anzeige aktiviert, sobald die nächste Datei gespielt wird.

- **TAG OFF:** Die ID3-Tags werden nicht angezeigt, wenn MP3-Dateien wiedergegeben werden. (Es können nur der Verzeichnisname und der Dateiname angezeigt werden).

Zuweisen von Namen für die Signalquellen

Den CDs und den externen Komponenten können Namen zugeordnet werden. Wenn ein Name zugewiesen wurde, erscheint dieser im Display, wenn Sie die entsprechende Auswahl treffen.

Signalquelle	Maximale Zeichenanzahl
CDs*	maximal 32 Zeichen (maximal 40 CDs)
Externe Komponente (LINE INPUT und AUX INPUT)	maximal 10 Zeichen

* Einer CD-Text oder MP3-CD können Sie keinen Namen zuweisen.

1 Wählen Sie eine Signalquelle, der Sie einen Namen zuweisen möchten.

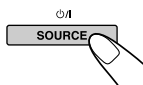

Wenn Sie diese Taste mehrfach hintereinander drücken, ändert sich die Signalquelle entsprechend der Beschreibung auf Seite 7.

2 Drücken Sie Die Taste SEL (Auswahl) und halten Sie sie länger als 2 Sekunden gedrückt, während Sie die Taste D (Display) drücken.

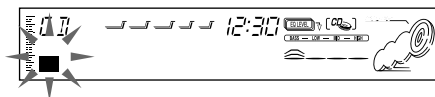
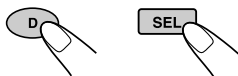

Sie haben „CD PLAY“ als Signalquelle gewählt

3 Wählen Sie den gewünschten Zeichensatz, solange „■“ blinkt.



Wenn Sie die Taste mehrfach hintereinander drücken, wird der Zeichensatz wie folgt zyklisch geändert:

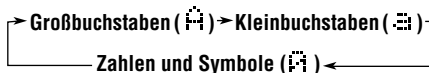

4 Wählen Sie ein Zeichen.



Informationen über die verfügbaren Zeichen finden Sie Seite 45.

5 Verschieben Sie den Cursor auf die nächste (oder vorherige) Zeichenposition.



6 Wiederholen Sie Schritt 3 bis 5, bis Sie den Namen eingegeben haben.

7 Das Verfahren abschließen, während das zuletzt ausgewählte Zeichen noch blinkt.



So löschen Sie eingegebene Zeichen

Geben Sie Leerzeichen mit Hilfe des oben beschriebenen Verfahrens ein.

Hinweise:

- Wenn Sie einer 41. platte einen Namen zuweisen, wird „NAME FULL“ im Display angezeigt. (Ist dies der Fall, löschen Sie vor der Zuweisung unerwünschte Namen).
- Wenn der CD-Wechsler angeschlossen ist, können Sie plattes im CD-Wechsler Namen zuweisen. Diese Namen werden ebenfalls im Display angezeigt, wenn Sie die plattes in dieses Gerät einlegen.

Wechseln des Winkels der Schalttafel

Der Winkel der Schalttafel kann zu einer von vier Stellungen geändert werden.

Den Winkel zur gewünschten Stellung einstellen.



Bei jedem Tastendruck ändert sich der Winkel der Schalttafel wie folgt:

ACHTUNG:

NIEMALS den Finger zwischen die Schalttafel und das Gerät bringen, er kann im Gerät eingeklemmt werden.

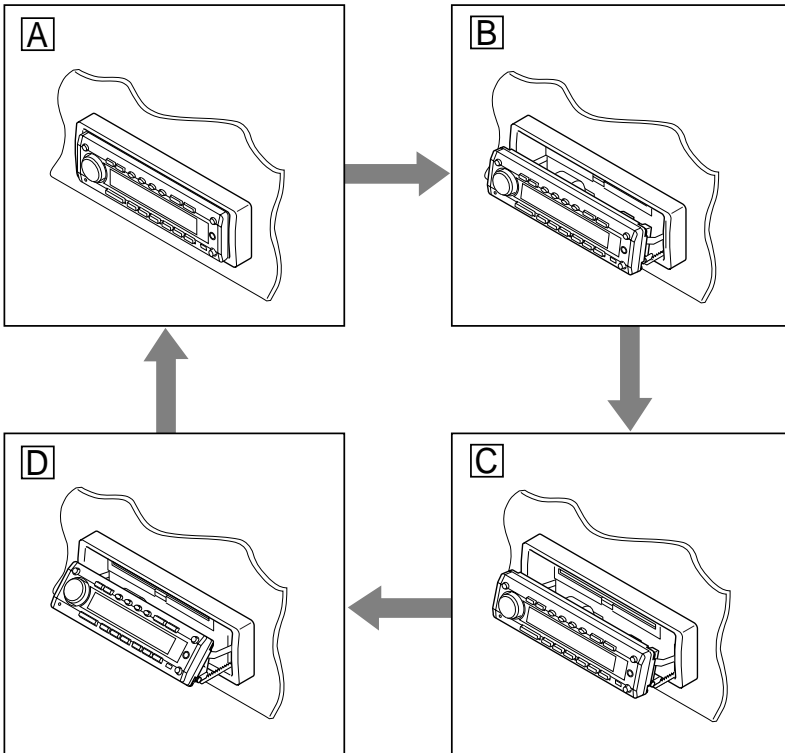
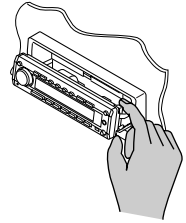

Bei Verwendung der Fernbedienung

Die Taste ANGLE ▼ wiederholt drücken. Bei jedem Tastendruck ändert sich der Winkel der Schalttafel nacheinander zu den Stellungen — A, B, C und dann D.

Damit die Schalttafel wieder in ihre Ausgangsposition zurückfährt

Die Taste ANGLE ▲ wiederholt drücken. Bei jedem Tastendruck ändert sich der Winkel im Rückwärtsgang der Schalttafel nacheinander zu den Stellungen — D, C, B und dann A.

Abnehmen der Schalttafel

Sie können die Schalttafel abnehmen, wenn Sie das Fahrzeug verlassen.

Wenn Sie die Schalttafel abnehmen oder wieder einsetzen, achten Sie darauf, daß Sie die Anschlüsse auf der Rückseite der Schalttafel und am Schalttafelhalter nicht beschädigen.

Abnehmen der Schalttafel

Vor Abnehmen der Bedienungsblende:

- Vergewissern Sie sich, daß Sie die Stromversorgung ausgeschaltet haben
- Achten Sie darauf, daß Sie die Bedienungsblende wieder an der richtigen Position anbringen

1 Entriegeln Sie die Schalttafel.

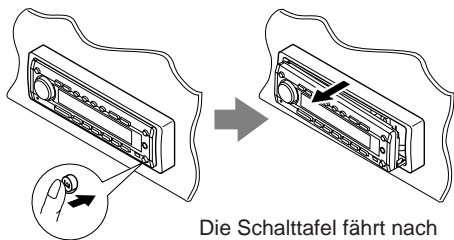

Die Schalttafel fährt nach vorn zum Bediener.

2 Die Schalttafel nach rechts bewegen und dann aus dem Gerät ziehen.

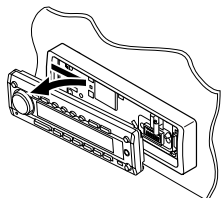

3 Legen Sie die abgenommene Schalttafel in das mitgelieferte Etui.

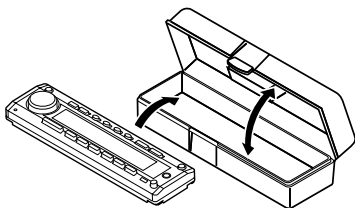

Anbringen der Schalttafel

1 Die linke Seite der Schalttafel in die Nut am Schalttafel stecken.

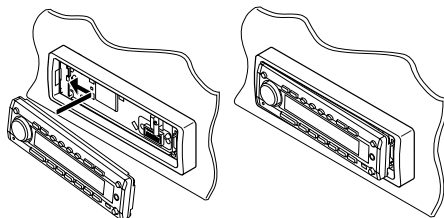

2 Die rechte Seite der Schalttafel eindrücken, damit sie im Schalttafel einrastet.

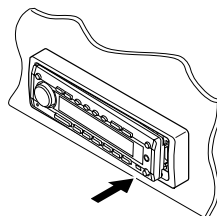

Hinweis zum Reinigen der Anschlüsse:

Wenn Sie die Schalttafel häufig abnehmen, kann sich der Zustand der Anschlüsse verschlechtern. Um diese Möglichkeit zu minimieren, wischen Sie die Anschlüsse in regelmäßigen Abständen mit einem Wattestäbchen oder einem Tuch ab, die zuvor mit Alkohol angefeuchtet wurden. Achten Sie darauf, daß Sie die Anschlüsse nicht beschädigen.

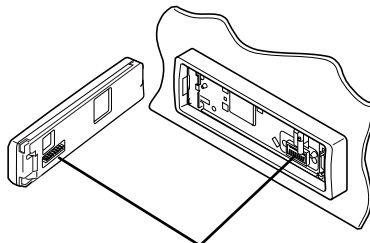

Anschlüsse

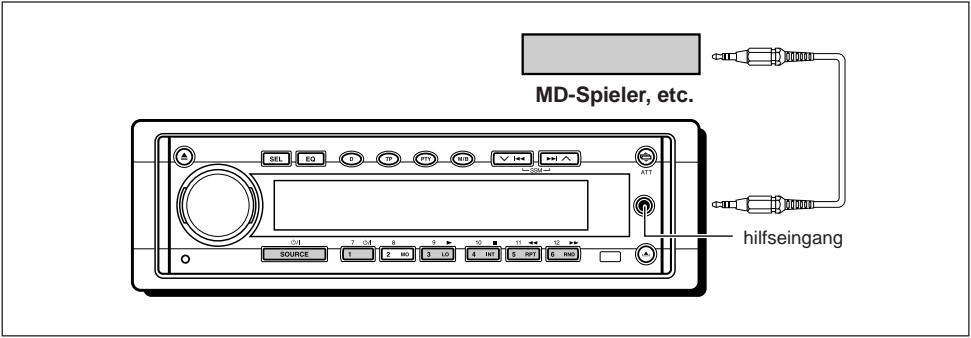

Wiedergabe von externen Komponenten

Es können zwei externe Komponenten an diesem Gerät angeschlossen werden. Eine Komponente an der Zusatzgerät-Eingangsbuchse auf der Bedienblende und die andere auf der Rückseite an die Buchsen LINE IN anschließen.

Sie können einen DVD-Spieler von JVC oder einen Videorecorder an die Buchsen LINE IN anschließen.

Sie können einen DVD-Spieler von JVC oder Videorecorder über diesen Receiver mit Hilfe der Zifferntasten auf der Bedienungsblende bedienen. Jeweils eines dieser Geräte kann über diesen Empfänger betrieben werden. Dazu die Zahlentasten auf der Bedienblende verwenden. Wenn ein Videorecorder betrieben wird, muss die Betriebsart der Zahlentasten von DVD-Spieler-Betrieb auf Videorecorder-Betrieb umgeschaltet werden. (Siehe „Auswählen der über diesen Empfänger zu betreibenden Zielkomponente – KEY SELECT“ auf Seite 33).

Wenn der Eingangspegel der externen Komponenten nicht hoch genug ist, den Eingangspegel richtig erhöhen.

Ohne Einstellen des Eingangspegels kann es zu plötzlichem lautem Sound kommen, wenn von einer externen Komponente auf eine andere Quelle gewechselt wird. (Siehe „Einstellen des Line-Eingangspegels – LINE ADJ“ und „Einstellen des Zusatzgerät-Eingangspegels – AUX ADJ“ auf Seite 33).

1 Die externe Komponente (AUX INPUT oder LINE INPUT) auswählen.

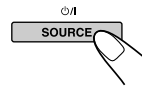

Wenn eine Quelle ausgewählt wird, geht der Strom automatisch an. Wenn Sie diese Taste mehrfach hintereinander drücken, ändert sich die Signalquelle entsprechend der Beschreibung auf Seite 7.



AUX INPUT: So wählen Sie die Komponente aus, die an den hilfseingang auf der Bedienungsblende angeschlossen ist

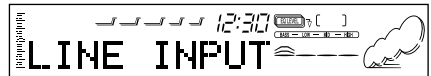

LINE INPUT: So wählen Sie die Komponente aus, die an die Buchsen LINE IN auf der Rückseite angeschlossen ist



2 Schalten Sie die angeschlossene Komponente ein, und starten Sie die Wiedergabe der Signalquelle.

- Wenn ein DVD-Spieler oder JVC Videorekorder angeschlossen wird, können folgende Funktionen ausgeführt werden.

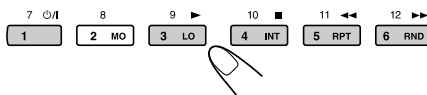

Bei Anschluß eines DVD-Spielers:

- ⏻/⏪ : Schaltet das Gerät ein bzw. aus.
- ▶ : Die Wiedergabe beginnt.
- ▶▶ :
 - Schnellvorlauf der Spur, wenn diese Taste gedrückt und gehalten wird.
 - Rücklauf der Spur, wenn diese Taste gedrückt und gehalten wird.
- ◀◀ :
 - Rücklauf der Spur, wenn diese Taste gedrückt und gehalten wird.
 - Springt zum Anfang der aktuellen Spur zurück, wenn diese Taste kurz gedrückt wird.
 - Springt zum Anfang der vorherigen Spuren zurück, wenn diese Taste mehrmals gedrückt wird.
- : Der Betrieb wird gestoppt.

Hinweis:

Wenn eine der vorgenannten Tasten gedrückt wird, zeigt das Display „DVD“ und seine Betriebsart (wie z.B. ▶, ■) an.

Bei Anschluß eines Videorecorders:

- ⏻/⏪ : Schaltet das Gerät ein bzw. aus.
- ▶ : Die Wiedergabe beginnt.
- ▶▶ : Spult ein Band schnell vor, wenn die Taste gedrückt und gehalten wird.
- ◀◀ : Spult Band zurück, wenn diese Taste gedrückt und gehalten wird.
- : Der Betrieb wird gestoppt.

Hinweis:

Wenn eine der vorgenannten Tasten gedrückt wird, zeigt das Display „VCR“ und seine Betriebsart (wie z.B. ▶, ■) an.

3 Die Lautstärke einstellen.

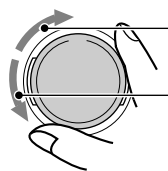

So erhöhen Sie die Lautstärke.

So verringern Sie die Lautstärke.

4 Den Klang wie gewünscht einstellen. (Siehe Seite 27).

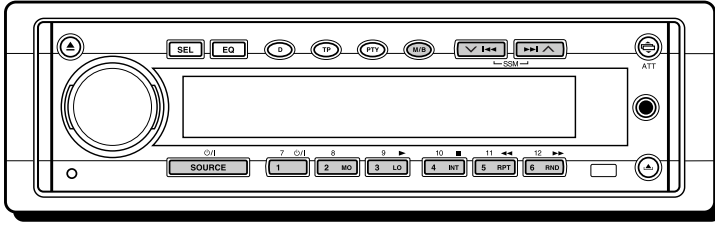

Wir empfehlen Ihnen, einen CD-Wechsler der Serie CH-X zusammen mit diesem Gerät zu verwenden. Wenn Sie einen anderen automatischen CD-Wechsler besitzen, fragen Sie JVC-Fachhändler für Autostereoeinrichtungen, wie die Anschlüsse durchgeführt werden müssen.

- *Handelt es sich bei Ihrem automatischen CD-Wechsler um einen CD-Wechsler der Modellreihe KD-MK, benötigen Sie ein Kabel (KS-U15K) zum Anschließen an dieses Gerät.*

Vor dem Betreiben Ihres automatischen CD-Wechsler:

- Siehe auch die Anleitung, die Ihrem CD-Wechsler beiliegt.
- Sind keine CD im Magazin des CD-Wechsler oder sind die CD mit der Oberseite nach unten eingelegt, erscheint „NO DISC“ (keine platte) wird im Display angezeigt. In diesem Fall das Magazin herausnehmen und die CD richtig einlegen.
- Erscheint „RESET 1“ – „RESET 8“ wird im Display angezeigt, stimmt etwas nicht mit der Verbindung zwischen dem Gerät und dem CD-Wechsler. In diesem Fall die Verbindung überprüfen und das (die) Kabel ggf. fest anschließen. Dann die Rücksetztaste des CD-Wechsler drücken.

Abspielen der CDs

Den automatischen CD-Wechsler wählen (CD CHANGER).

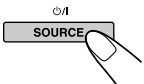

Wenn eine Quelle ausgewählt wird, geht der Strom automatisch an.

Wenn Sie diese Taste mehrfach hintereinander drücken, ändert sich die Signalquelle entsprechend der Beschreibung auf Seite 7.

CD-Nummer

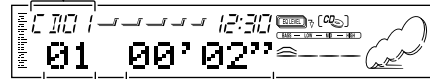

Titelnummer

Verstrichene Spielzeit

Zum schnellen Vor- oder Rücklauf des Titels

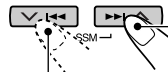

Drücken Sie die Taste **▶▶ ▲**, für einen schnellen Vorlauf des Titels und halten, während eine CD abgespielt wird.

Drücken Sie die Taste **▼ ◀◀**, für einen Rücklauf des Titels und halten, während eine CD abgespielt wird.

So springen Sie zu den nächsten oder vorherigen Titels

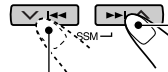

Drücken Sie kurz die Taste **▶▶ ▲**, während eine platte wiedergegeben wird, um an den Anfang des nächsten Titels zu springen. Wenn Sie diese Taste mehrfach hintereinander drücken, wird der Anfang des jeweils nächsten Titels gesucht und wiedergegeben.

Drücken Sie kurz die Taste **▼ ◀◀**, während eine platte wiedergegeben wird, um an den Anfang des aktuellen Titels zu springen. Wenn Sie diese Taste mehrfach hintereinander drücken, wird der Anfang des jeweils vorherigen Titels gesucht und wiedergegeben.



Zum direkten Anwählen einer bestimmten CD

Die Nummerntaste der jeweiligen CD-Nummer drücken, um diese abzuspielen (während der CD-Wechsler-Wiedergabe).

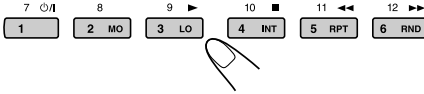

- Zum Wählen einer Platte-Nummer von 1 – 6: Drücken Sie kurz 1 (7) – 6 (12).
- Zum Wählen einer Platte-Nummer von 7 – 12: Drücken Sie 1 (7) – 6 (12), und halten Sie sie länger als 1 Sekunde gedrückt.

Platte-Nummer

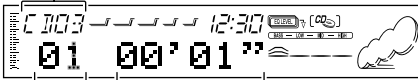

Titelnummer Verstrichene Spielzeit

Bispiel: Wird die Platte-Nummer 3 gewählt

Wählen der CD-Abspielbetriebsarten

So geben Sie Titel in zufälliger Reihenfolge wieder (Wiedergabe in zufälliger Reihenfolge)

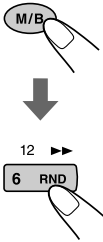

- 1 Drücken Sie die Taste M/B (Betriebsart/Frequenzband), während eine CD wiedergegeben wird. Dieses Gerät geht in den Funktionsmodus.
- 2 Die Taste RND (Zufall) im Funktionsbetrieb drücken, damit die RND-Anzeigeleuchten auf dem Display aufleuchten. Jedes Mal, wenn Sie diese RND mehrfach hintereinander drücken, ändern sich die Funktionen für die Wiedergabe in zufälliger Reihenfolge wie folgt:

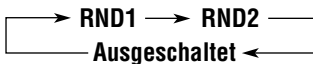

Modus	RND Anzeige	Zufallswiedergabe
RND1	Leuchtet	Alle Titels der aktuellen platte, dann die Titel der nächsten CD usw.
RND2	Blinkt	Alle Titels aller CD im Magazin.

So geben Sie Titel wiederholt wieder (Wiederholte Wiedergabe)

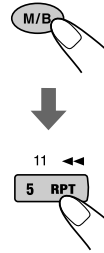

- 1 Drücken Sie die Taste M/B (Betriebsart/Frequenzband), während eine CD wiedergegeben wird. Dieses Gerät geht in den Funktionsmodus.
- 2 Die Taste RPT (Wiederholung) im Funktionsbetrieb drücken, damit die RPT-Anzeigeleuchten auf dem Display aufleuchten. Jedes Mal, wenn Sie diese RPT mehrfach hintereinander drücken, ändern sich die Funktionen für die wiederholte Wiedergabe wie folgt:



Modus	RPT Anzeige	Wiedergabe-Wiederholung
RPT1	Leuchtet	Vorliegender (oder aufgerufener) Titel.
RPT2	Blinkt	Alle Titels der vorliegenden (oder aufgerufener) CD.

So spielen Sie Titel an (Anspielen von Titeln)

Die ersten 15 Sekunden aller Titel können nacheinander wiedergegeben werden.

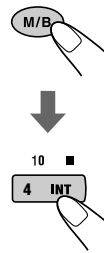

- 1 Drücken Sie die Taste M/B (Betriebsart/Frequenzband), während eine platte wiedergegeben wird. Dieses Gerät geht in den Funktionsbetrieb.
- 2 Die Taste INT (Anspielabastung) im Funktionsbetrieb drücken, damit „INTRO“ auf dem Display erscheint. Jedes Mal, wenn Sie diese INT mehrfach hintereinander drücken, ändert sich der Anspielbetrieb wie folgt:



Modus	Anzeige	Titelanspielung (für jeweils 15 Sekunden)
INT1	Blinkende Titelnummer	Aller Titel aller eingelegten CD.
INT2	Die CD-Nummer blinkt	Des jeweils ersten Titels aller eingelegten CD.

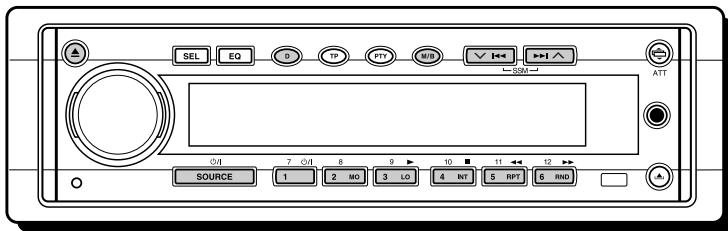

Wir empfehlen Ihnen, den DAB-Tuner KT-DB1500 (DAB: Digital Audio Broadcast = digitaler Rundfunk) zusammen mit diesem Gerät zu verwenden.

Wenn Sie einen anderen DAB-Tuner besitzen, setzen Sie sich mit Ihrem Fachhändler für JVC-Fachhändler für Autostereoanlagen in Verbindung.

- Lesen Sie auch die Bedienungsanleitung des DAB-Tuner.

Was ist das DAB system?

DAB ist eines der digitalen Rundfunksysteme, die heute angeboten werden. Sie können Übertragungen in CD-Qualität empfangen, ohne daß sie durch Störungen und Signalverzerrungen beeinträchtigt werden. Darüber hinaus können im digitalen Rundfunk auch Text, Bilder und Daten gesendet werden. Im Gegensatz zum UKW-Rundfunk, bei dem jede Sendung auf einer eigenen Frequenz übertragen wird, werden beim DAB-System mehrere Sendungen („Dienste“ genannt) kombiniert, um ein „Ensemble“ zu bilden. Wenn Sie einen DAB-Tuner an dieses Gerät angeschlossen haben, können Sie diese DAB-Dienste empfangen.

Einstellen eines Ensembles und eines Dienstes

Ein typisches Ensemble enthält 6 oder mehr Sendungen (Dienste), die gleichzeitig ausgestrahlt werden. Nachdem Sie ein Ensemble eingestellt haben, können Sie den Dienst wählen, den Sie hören möchten.

1 Wählen Sie den DAB-Tuner.

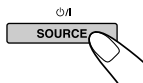

Wenn eine Quelle ausgewählt wird, geht der Strom automatisch an. Wenn Sie diese Taste mehrfach hintereinander drücken, ändert sich die Signalquelle entsprechend der Beschreibung auf Seite 7.

2 Wählen Sie das DAB-Band (DAB1, DAB2 oder DAB3).

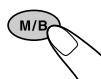

Mit jedem Drücken und Halten der Taste für mehr als 1 Sekunde ändert sich das DAB-Bereich wie folgt:

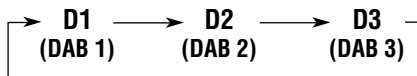

Hinweis:

Dieser Receiver verfügt über drei DAB-Bänder (DAB1, DAB2, DAB3). Sie können alle drei Bänder verwenden, um ein Ensemble einzustellen.

3 Suchen Sie ein Ensemble.

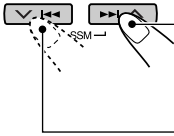

Drücken Sie die Taste ►►| ▲, um Suchen von Ensembles mit höherer Frequenz.
 Drücken Sie die Taste ▼ |◄◄, um Suchen von Ensembles mit niedrigerer Frequenz.

Wenn ein Ensemble empfangen wird, brechen Sie die Suche ab.

Wenn Sie die Suche abbrechen wollen, bevor ein Ensemble empfangen wird, drücken Sie erneut die Taste, die Sie zum Start der Suche gedrückt haben.

4 Wählen Sie einen Dienst, den Sie hören möchten.

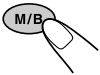

1 Drücken Sie die Taste M/B (Betriebsart/Frequenzband).

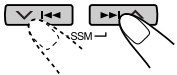

2 Drücken Sie die Taste ►►| ▲ oder ▼ |◄◄ zum Auswählen des gewünschten Senders drücken.

So ändern Sie die Displayinformationen, während Sie ein Ensemble einstellen

Normalerweise wird der Name des Dienstes im Display angezeigt.
 Wenn Sie die Displayinformationen ändern möchten, drücken Sie die Taste D (Display).
 Wenn Sie diese Taste mehrfach hintereinander drücken, werden folgende Informationen einen Augenblick lang im Display angezeigt.

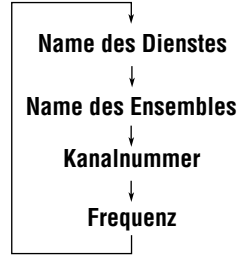

So stellen Sie ein bestimmtes Ensemble ein, ohne es zu suchen:

- 1 Die Taste SOURCE drücken, um den DAB-Tuner als Quelle auswählen.
- 2 Bei Bedarf den DAB-Frequenzband (DAB1, DAB2 oder DAB3) auswählen und die Taste M/B (Betriebsart/Frequenzband) mehrmals über 1 Sekunde lang drücken und halten.
- 3 Drücken Sie die Taste ►►| ▲ oder ▼ |◄◄, und halten Sie sie länger als 1 Sekunde gedrückt. „MANUAL“ blinkt auf dem Display.
- 4 Drücken Sie gegebenenfalls Taste ►►| ▲ oder ▼ |◄◄, bis das gewünschte Ensemble eingestellt worden ist.
 - Wenn die Taste gedrückt gehalten wird, ändern sich die Musiktitel, bis die Taste wieder losgelassen wird.

Sichern von DAB-Diensten im Speicher

Sie können maximal 6 DAB-Dienste in jedem DAB-Band (DAB1, DAB2 und DAB3) manuell speichern.

1 Wählen Sie den DAB-Tuner.

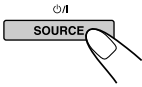

Wenn eine Quelle ausgewählt wird, geht der Strom automatisch an. Wenn Sie diese Taste mehrfach hintereinander drücken, ändert sich die Signalquelle entsprechend der Beschreibung auf Seite 7.

5 Drücken Sie die Zifferntaste (in diesem Beispiel, 1), unter der Sie den gewählten Dienst speichern wollen, und halten Sie sie länger als 2 Sekunden gedrückt.

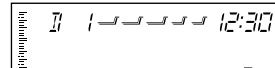

„P 1“ blinkt für einige Zeit.

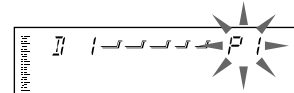

2 Wählen Sie das DAB-Band (DAB1, DAB2 oder DAB3).



Mit jedem Drücken und Halten der Taste für mehr als 1 Sekunde ändert sich das DAB-Bereich wie folgt:

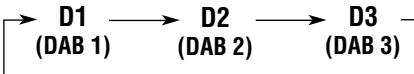

6 Wiederholen Sie das oben beschriebene Verfahren, um weitere DAB-Dienste in anderen Kanälen zu speichern.

Hinweise:

- Ein zuvor gespeicherter DAB-Dienst wird gelöscht, wenn ein neuer DAB-Dienst unter derselben Kanalnummer gespeichert wird.
- DAB-Dienste werden gelöscht, wenn die Stromversorgung der Speichereinheit unterbrochen wird (beispielsweise beim Auswechseln von Batterie). Wenn dieser Fall eintritt, speichern Sie die DAB-Dienste erneut.

3 Stellen Sie das gewünschte Ensemble ein.

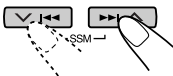

4 Wählen Sie den gewünschten Dienst des Ensembles.



- 1 Drücken Sie die Taste M/B (Betriebsart/Frequenzband).

Innerhalb 5 Sekunden

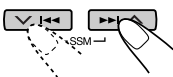

- 2 Drücken Sie die Taste >>> ^ oder v <<<, und halten zum Auswählen des gewünschten Senders drücken.

Einstellen eines gespeicherten DAB-Dienstes

Sie können einen gespeicherten DAB-Dienst ganz einfach einstellen.

Denken Sie daran, daß Sie die Dienste zunächst speichern müssen. Wenn Sie sie noch nicht gespeichert haben, lesen Sie die Informationen siehe Seite 43.

1 Wählen Sie den DAB-Tuner.

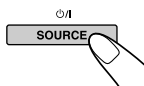

Wenn eine Quelle ausgewählt wird, geht der Strom automatisch an. Wenn Sie diese Taste mehrfach hintereinander drücken, ändert sich die Signalquelle entsprechend der Beschreibung auf Seite 7.

2 Wählen Sie das DAB-Band (DAB1, DAB2 oder DAB3).

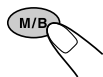

Mit jedem Drücken und Halten der Taste für mehr als 1 Sekunde ändert sich das DAB-Band wie folgt:

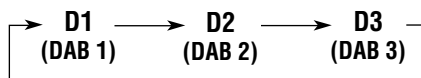

3 Wählen Sie die Nummer (1 – 6), unter der Sie den gewünschten DAB-Dienst gespeichert haben.

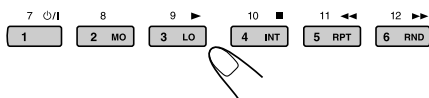

- **Sie empfangen einen UKW-RDS-Sender:** Wenn Sie in einem Bereich fahren, in dem ein DAB-Dienst dieselbe Sendung ausstrahlt wie der UKW-RDS-Sender, wird bei diesem Gerät automatisch der DAB-Dienst eingestellt.

Hinweis:

Wenn der Empfang zwischen DAB und UKW umgeschaltet wird, wird die Lautstärke möglicherweise unangenehm erhöht oder gesenkt. Diese Änderung der Lautstärke liegt an der unterschiedlichen Lautstärkeeinspeisung bei den Sendern, ist aber keine Fehlfunktion dieses Geräts.

So empfangen Sie Alternativfrequenzen

Werkseitig sind alle alternativen Empfangsmöglichkeiten aktiviert.

- Weitere Informationen finden Sie unter „Ändern der allgemeinen Einstellungen (PSM)“ siehe Seite 30.

- 1 Drücken Sie die Taste SEL (Auswahl), und halten Sie sie länger als 2 Sekunden gedrückt, bis eine der PSM-Elemente im Display angezeigt wird.
- 2 Drücken Sie die Taste ►► ▲ oder ▼ ◀◀, um „DAB AF“ (Alternativfrequenzen) auszuwählen.
- 3 Drehen Sie Steuerregler, um den gewünschten Modus auszuwählen.
 - AF ON: Die Sendung wird in den DAB-Diensten und UKW-RDS-Sendern verfolgt — Empfang von Alternativfrequenzen. Die Anzeige AF im Display schaltet sich ein (siehe Seite 11).
 - AF OFF: Der Empfang von Alternativfrequenzen wird deaktiviert.

Hinweis:

Wenn der Empfang von Alternativfrequenzen (für DAB-Dienste) aktiviert ist, wird der Empfang mit Sendernetzverfassung (RDS-Sender: siehe Seite 11) ebenfalls automatisch aktiviert. Andererseits kann der Empfang mit Sendernetzverfassung nicht deaktiviert werden, ohne den Empfang von Alternativfrequenzen zu deaktivieren.

- 4 Drücken Sie die Taste SEL (Auswahl), um die Einstellung abzuschließen.

Welche weiteren Möglichkeiten bietet DAB?

Automatisches Erfassen identischer Sendungstypen (Empfang von Alternativfrequenzen)

In den folgenden Fällen können Sie denselben Sendungstyp hören.

- **Sie empfangen einen DAB-Dienst:**

Wenn Sie in einem Gebiet fahren, in dem Sie einen Dienst nicht empfangen können, stellt dieses Gerät automatisch ein anderes Ensemble oder einen anderen UKW-RDS-Sender ein, der eine identische Sendung ausstrahlt.



Klangmodus (voreingestellte Werte)

Die nachfolgende Liste enthält voreingestellte Werte für jede Klangmodus. Selbst wenn Sie die Einstellungen geändert haben, können Sie die Werkseinstellungen wiederherstellen, indem Sie die nachstehenden Werte erneut zuweisen (auf Seite 29 wird beschrieben, wie die Werte neu zugewiesen werden).

Anzeige	Voreingestellte Equalizer-Werte							
	FREQ.	WIDTH	LOW LEVEL	FREQ.	WIDTH	MID LEVEL	FREQ.	HIGH LEVEL
FLAT	50 Hz	1	00	700 Hz	1	00	8 kHz	00
Hard Rock	80 Hz	2	+03	700 Hz	1	00	8 kHz	+02
R & B	80 Hz	3	+03	2 kHz	2	+01	12 kHz	+03
POP	120 Hz	1	+02	2 kHz	2	+01	12 kHz	+02
JAZZ	80 Hz	1	+03	1 kHz	1	+01	8 kHz	+03
DanceMusic	50 Hz	2	+04	700 Hz	1	-02	8 kHz	+01
Country	50 Hz	4	+02	700 Hz	1	00	12 kHz	+02
Reggae	80 Hz	1	+03	2 kHz	2	+02	12 kHz	+02
Classic	120 Hz	1	+03	1 kHz	1	00	8 kHz	+02
User 1	50 Hz	1	00	700 Hz	1	00	8 kHz	00
User 2	50 Hz	1	00	700 Hz	1	00	8 kHz	00
User 3	50 Hz	1	00	700 Hz	1	00	8 kHz	00

Verfügbare Zeichen

- Den CDs und den externen Komponenten können mithilfe folgender Zeichen Namen zugeordnet werden. (Siehe Seite 34).
- Sie können die Informationen (Albumname, Künstlername, Titelname usw.) als ID3v1-Tags anzeigen, wenn Sie eine MP3-Datei mit diesem Gerät wiedergeben. (Siehe Seite 20 und 47).

Großbuchstaben

A	B	C	D	E
F	G	H	I	J
K	L	M	N	O
P	Q	R	S	T
U	V	W	X	Y
Z	leerzeichen			

Kleinbuchstaben

a	b	c	d	e
f	g	h	i	j
k	l	m	n	o
p	q	r	s	t
u	v	w	x	y
z	leerzeichen			

Zahlen und Symbole



0	1	2	3	4
5	6	7	8	9
!	"	#	\$	%
&	'	()	*
+	,	-	.	/
:	;	<	=	>
?	@	_	`	leerzeichen



FEHLERSUCHE

Was wie ein Problem aussieht, muß nicht immer eines sein. Die folgenden Punkte vor einem Anruf bei einer Kundendienststelle überprüfen.

DEUTSCH

	Symptome	Ursachen	Abhilfen
Allgemein-Wiedergabe	<ul style="list-style-type: none"> Die CD kann nicht wiedergegeben werden. 	CD ist falsch herum eingelegt. („DISC ERR“ wird im Display angezeigt).	Platte richtig herum einlegen.
	<ul style="list-style-type: none"> Ton ist manchmal unterbrochen. 	Sie fahren auf einer holprigen Straße.	Beenden Sie die Wiedergabe, wenn Sie auf unebenen Straßen fahren.
		CD ist verkratzt.	CD wechseln.
		Anschlüsse sind falsch.	Die Kabel und Anschlüsse überprüfen.
	<ul style="list-style-type: none"> Die Lautsprecher geben keinen Ton wieder. 	Die Lautstärke ist auf den kleinsten Pegel eingestellt.	Auf optimales Niveau einstellen.
		Anschlüsse sind falsch.	Die Kabel und Anschlüsse überprüfen.
	<ul style="list-style-type: none"> „DISC ERR“ wird im Display angezeigt. 	Der Inhalt der CD ist nicht mit diesem Gerät kompatibel.	Wechseln Sie die CD aus.
<ul style="list-style-type: none"> „NO DISC“ oder „EJECT ERR“ erscheint auf dem Display und die platte kann nicht ausgeworfen werden. Es wird keine Meldung im Display angezeigt, aber die CD kann nicht ausgeworfen werden. 	Das Gerät kann fehlerhaft funktionieren.	Beim Drücken der Taste  die Taste  mehr als 2 Sekunden drücken und halten. (Die platte beim Auswerfen nicht fallen lassen).	
	<ul style="list-style-type: none"> Dieses Gerät oder CD-Wechsler arbeitet überhaupt nicht. 	Der eingebaute Mikro-Computer funktioniert aufgrund von Lärm usw. nicht richtig.	Drücken Sie die Rücksetztaste auf der Schalttafel. (Siehe Seite 2).
UKW/AM	<ul style="list-style-type: none"> Automatische SSM-Abspeicherung (Reihenspeicher für starke Sender) arbeitet nicht. 	Signale sind zu schwach.	Die Sender von Hand speichern.
	<ul style="list-style-type: none"> Störgeräusche beim Radiohören. 	Die Antenne ist nicht fest angeschlossen.	Die Antenne fest anschließen.
CD-Wechsler	<ul style="list-style-type: none"> „NO DISC“ (keine platte) erscheint auf der Anzeige. 	Im Magazin befindet sich keine CD.	Eine CD einlegen.
	<ul style="list-style-type: none"> „RESET 8“ erscheint auf der Anzeige. 	Das Gerät ist nicht richtig am CD-Wechsler angeschlossen.	Das Gerät und den CD-Wechsler richtig miteinander verbinden und die Rückstelltaste des CD-Wechslers drücken.
	<ul style="list-style-type: none"> „RESET 1“ – „RESET 7“ erscheint auf der Anzeige. 	_____	Die Rückstelltaste taste des CD-Wechslers drücken.



Symptome	Ursachen	Abhilfen
<ul style="list-style-type: none"> Die CD kann nicht wiedergegeben werden. 	Auf der CD befinden sich keine MP3-Dateien.	Wechseln Sie die CD aus.
	Die Dateinamen der MP3-Dateien verfügen nicht über das Dateisuffix „mp3“.	Fügen Sie den Dateinamen das Dateisuffix „mp3“ hinzu.
	Die MP3-Dateien wurden nicht in dem Format gemäß ISO 9660, Ebene 1 oder 2 aufgezeichnet.	Wechseln Sie die CD aus. (Nehmen Sie MP3-Dateien mit Hilfe einer konformen Anwendung auf).
<ul style="list-style-type: none"> Die Musikwiedergabe ist verrauscht. 	Die wiedergegebene Datei ist keine MP3-Datei (obwohl das Dateisuffix „mp3“ lautet).	Wählen Sie eine andere Datei aus, oder verwenden Sie eine andere CD. (Fügen Sie das Dateisuffix „mp3“ nicht Dateinamen hinzu, bei denen es sich nicht um MP3-Dateien handelt).
<ul style="list-style-type: none"> Eine längere Einlesezeit wird benötigt („FILE CHECK“ blinkt im Display). 	Die Einlesezeit hängt von der Komplexität der Verzeichnis-/Dateikonfiguration ab.	Verwenden Sie nicht zu viele Ebenen und Verzeichnisse. Zeichnen Sie auch keine Titel mit einem anderen Audioformat zusammen mit MP3-Dateien auf.
<ul style="list-style-type: none"> Dateien können nicht in der vorgesehenen Reihenfolge wiedergegeben werden. 	Die Wiedergabereihenfolge wird bei der Aufnahme der Dateien festgelegt.	_____
<ul style="list-style-type: none"> Die verstrichene Wiedergabezeit wird nicht richtig angezeigt. 	Während der Wiedergabe tritt dies manchmal auf. Diese falsche Anzeige geht darauf zurück, in welcher Weise die Dateien auf der CD aufgezeichnet werden.	_____
<ul style="list-style-type: none"> „MP3“ blinkt im Display. 	Das aktuelle Verzeichnis enthält keine MP3-Dateien.	Wählen Sie ein anderes Verzeichnis aus.
<ul style="list-style-type: none"> Es werden falsche Zeichen angezeigt. (Tag-Anzeige, z. B. CD-Name) 	Dieses Gerät kann die Großbuchstaben A–Z, die Kleinbuchstaben a–z, Zahlen und Symbole anzeigen. (Siehe Seite 45).	_____



Handhaben der CDs

Dieses Gerät wurde nur für die Wiedergabe von CDs mit folgenden Markierungen ausgelegt.



Sie können auch CD-Rs (einmal beschreibbare CDs) und CD-RWs (wiederbeschreibbare CDs) wiedergeben, die im Audio-CD-Format oder MP3-Format gebrannt wurden.

Umgehen mit CDs

Beim Entnehmen einer platte aus ihrer Hülle, den mittleren Halter der Hülle nach unten drücken und die CD herausheben, wobei sie an der Außenkante festgehalten wird.

Mittlerer Halter

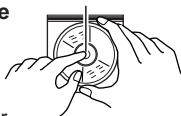

- Die CD immer an der Außenkante festhalten. Niemals die Aufnahmeoberfläche berühren.

Beim Aufbewahren einer CD in ihrer Hülle, die CD behutsam um den mittleren Halter der Hülle legen (mit der bedruckten Seite nach oben).

- Die CDs nach dem Gebrauch immer in ihren Hüllen aufbewahren.

Zum Sauberhalten der CDs

Eine schmutzige CD kann evtl. nicht richtig abspielen. Ist eine CD verschmutzt, den Schmutz mit einem weichen Tuch in gerader Linie von der Mitte aus zur Außenkante abwischen.



Zum Abspielen neuer CDs

Neue CDs können an der Innen- und Außenkante raue Stellen haben. Wird eine solche CD verwendet, kann das Gerät ein Abspielen der CD verweigern.

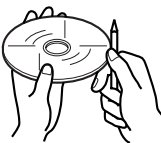

Zum Entfernen dieser rauen Stellen die Kanten mit einem Bleistift oder Kugelschreiber o.ä. nachfahren.

Feuchtigkeitskondensation

Feuchtigkeit kann auf den Linsen im Innern das Gerät in folgenden Fällen kondensieren:

- Nach dem Einschalten der Autoheizung.
- Wenn es im Auto feucht wird. In diesen Fällen kann der das Gerät evtl. nicht richtig funktionieren. Daher die CD auswerfen und das Gerät für einige Stunden eingeschaltet lassen, bis die Feuchtigkeit verdampft ist.

VORSICHT:

- Keine Single-CDs (8 cm) im Ladeschlitz einlegen. (Diese CDs können nicht ausgeworfen werden!)
- Keine CDs mit ungewöhnlicher Form einlegen — z.B. Herz- oder Blumenform, da das Probleme bereitet.
- CDs nicht dem direkten Sonnenlicht und einer Wärmequelle aussetzen oder sie an einem Ort aufbewahren, der hohen Temperaturen oder Feuchtigkeit unterliegt. plattes nicht im Auto lassen.
- Keine Lösungsmittel (z.B. konventionelle Schallplattenreiner, -sprays, Verdünnern, Benzin usw.) zum Reinigen der CDs verwenden.

Bei der Wiedergabe einer CD-R oder CD-RW

Sie können selbstgebrannte CD-Rs oder CD-RWs wiedergeben, die im Audio-CD-Format oder MP3-Format gebrannt wurden. (Je nach ihren Eigenschaften und Aufnahmezustand werden sie unter Umständen nicht wiedergegeben).

- Vom Benutzer zusammengestellte gebrannte CD-Rs und mehrfach brennbare CD-RWs können nur abgespielt werden, wenn sie bereits als „fertig“ markiert wurden.
- Die jeweilige Gebrauchsanweisung oder Vorsichtshinweise sorgfältig durchlesen, bevor CD-Rs bzw. CD-RWs abgespielt werden.
- Einige CD-Rs bzw. CD-RWs lassen sich auf diesem Gerät aufgrund ihrer CD-Eigenschaften, einer Beschädigung oder Flecken auf der CD oder einer schmutzigen CD-Player-Linse nicht abspielen.
- CD-Rs bzw. CD-RWs reagieren empfindlich auf hohe Temperaturen oder Luftfeuchtigkeit und dürfen daher nicht im Wagen gelassen werden.
- CD-RWs brauchen unter Umständen mehr Zeit zum Auslesen. (Das liegt daran, dass das Reflexionsvermögen der CD-RWs geringer als das von herkömmlichen CDs ist).

Sprunghaftes Abspielen:

Ein sprunghaftes Abspielen kann auf sehr holprigen Straßen vorkommen. Dadurch wird das Gerät und die CD nicht beschädigt, ist jedoch sehr ärgerlich. Wir empfehlen von einem Abspielen von plattes auf holprigen Straßen abzusehen.

AUDIO-VERSTÄRKERTEIL

Max. Leistungsabgabe:

Vorne: 50 W pro Kanal

Hinten: 50 W pro Kanal

Kontinuierliche Leistungsabgabe (RMS):

Vorne: 19 W pro Kanal an 4 Ω , 40 Hz bis 20 000 Hz bei nicht mehr als 0,8% Gesamtklirrfaktor.

Hinten: 19 W pro Kanal an 4 Ω , 40 Hz bis 20 000 Hz bei nicht mehr als 0,8% Gesamtklirrfaktor.

Last-Impedanz: 4 Ω (4 Ω bis 8 Ω zulässig)

Equalizer-Regelbereich:

LOW: ± 12 dB (50 Hz, 80 Hz, 120 Hz)

MID: ± 12 dB (700 Hz, 1 kHz, 2 kHz)

HIGH: ± 12 dB (8 kHz, 12 kHz)

Frequenzgang: 40 Hz bis 20 000 Hz

Signal/Störabstand: 70 dB

Line-Anschluß/Impedanz: 1,5 V/20 k Ω Last

Zusatzgerät-Eingangsbuchse:
(3,5 mm Stereo-Minibuchse)
(analog)

Line-Ausgangspegel/Impedanz:

4,0 V/20 k Ω Last (voll ausgesteuert)

Ausgangsimpedanz: 1 k Ω

TUNER-TEIL

Frequenzbereich:

UKW: 87,5 MHz bis 108,0 MHz

MW/LW: (MW) 522 kHz bis 1 620 kHz

(LW) 144 kHz bis 279 kHz

[UKW-Tuner]

Nutzbare Empfindlichkeit: 11,3 dBf (1,0 μ V/75 Ω)

50 dB Geräuschberuhigung:

16,3 dBf (1,8 μ V/75 Ω)

Ausweichkanalabstimmstärke (400 kHz):

65 dB

Frequenzgang: 40 Hz bis 15 000 Hz

Stereotrennabstand: 30 dB

Einfangsverhältnis: 1,5 dB

[MW-Tuner]

Empfindlichkeit: 20 μ V

Trennschärfe: 35 dB

[LW-Tuner]

Empfindlichkeit: 50 μ V

CD-SPIELERTEIL

Typ: Kompakt-CD-Spieler

Signalerkennungssystem: kontaktlose,
optische Aufnahme (Halbleiterlaser)

Anz. der Kanäle: 2 Kanäle (Stereo)

Frequenzgang: 5 Hz bis 20 000 Hz

Dynamikbereich: 98 dB

Signal/Störabstand: 102 dB

Tonhöenschwankung: unter meßbarem
Grenzwert

MP3-Decodierformat: MPEG1/2 Audio Layer 3

Max. Bitrate: 320 kbit/s

ALLGEMEIN

Spannungsversorgung:

Betriebsspannung: DC 14,4 V
(11 V bis 16 V zulässig)

Erdungssystem: Negative Masse

Zugelassene Arbeitstemperatur: 0°C bis +40°C

Abmessungen (B x H x T):

Einbaugröße: 182 mm x 52 mm x 161 mm

Bedienteilgröße: 188 mm x 58 mm x 17 mm

Gewicht: 1,8 kg (ausschließlich Zubehör)

*Änderungen der Konstruktion und technischen Daten
ohne Vorankündigung möglich.*



Having TROUBLE with operation?

Please reset your unit

Refer to page of How to reset your unit

Haben Sie PROBLEME mit dem Betrieb?

Bitte setzen Sie Ihr Gerät zurück

Siehe Seite Zurücksetzen des Geräts

Vous avez des PROBLÈMES de fonctionnement?

Réinitialisez votre appareil

Référez-vous à la page intitulée Comment réinitialiser votre appareil

Hebt u PROBLEMEN met de bediening?

Stel het apparaat terug

Zie de pagina met de paragraaf Het apparaat terugstellen

JVC

VICTOR COMPANY OF JAPAN, LIMITED



EN, GE, FR, NL



0401MNMDWJES

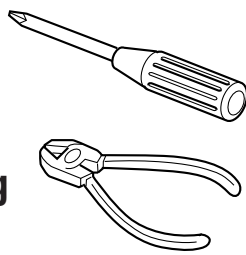

ENGLISH

- This unit is designed to operate on 12 V DC, NEGATIVE ground electrical systems.

INSTALLATION (IN-DASH MOUNTING)

- The following illustration shows a typical installation. However, you should make adjustments corresponding to your specific car. If you have any questions or require information regarding installation kits, consult your JVC IN-CAR ENTERTAINMENT dealer or a company supplying kits.

1 Before mounting: Press (Control Panel Release button) to detach the control panel if already attached.

- * When shipped from the factory, the control panel is packed in the hard case.

2 Remove the trim plate.

3 Remove the sleeve after disengaging the sleeve locks.

- 1 Stand the unit.

Note: When you stand the unit, be careful not to damage the fuse on the rear.

- 2 Insert the 2 handles between the unit and the sleeve, as illustrated, to disengage the sleeve locks.

- 3 Remove the sleeve.

Note: Be sure to keep the handles for future use after installing the unit.

4 Install the sleeve into the dashboard.

- * After the sleeve is correctly installed into the dashboard, bend the appropriate tabs to hold the sleeve firmly in place, as illustrated.

5 Fix the mounting bolt to the rear of the unit's body and place the rubber cushion over the end of the bolt.

6 Do the required electrical connections.

7 Slide the unit into the sleeve until it is locked.

8 Attach the trim plate.

9 Attach the control panel.

DEUTSCH

- Dieses Gerät ist für einen Betrieb in elektrischen Anlagen mit 12 V Gleichstrom und (-) Erdung ausgelegt.

EINBAU (IM ARMATURENBRETT)

- Die folgende Abbildung zeigt einen typischen Einbau. Dennoch müssen Sie entsprechend Ihrem jeweiligen Auto Anpassungen vornehmen. Bei irgendwelchen Fragen oder wenn Sie Informationen hinsichtlich des Einbausatzes brauchen, wenden Sie sich an ihren JVC Autoradiohändler oder ein Unternehmen das diese Einbausätze vertreibt.

1 Vor dem Einbau: Drücken Sie (Schalttafel-Freigabetaste), um die Arretierung der Schalttafel zu lösen, sofern diese bereits angebracht ist.

- * Bei der Auslieferung ab Werk ist die Schalttafel im Etui verpackt.

2 Den Frontrahmen herausnehmen.

3 Die Halterung nach dem Entriegeln der Halterungssperren abnehmen.

- 1 Das Gerät aufstellen.

Hinweis: Beim Aufstellen des Geräts darauf achten, daß die Sicherung auf der Rückseite nicht beschädigt wird.

- 2 Die 2 Griffe zwischen dem Gerät und der Halterung wie abgebildet einstecken und die Halterungssperren entriegeln.

- 3 Die Halterung entfernen.

Hinweis: Sicherstellen, daß die Griffe für künftigen Gebrauch nach dem Einbau des Geräts aufbewahrt werden.

4 Die Halterung im Armaturenbrett einbauen.

- * Nach dem korrekten Einbau der Halterung im Armaturenbrett, die entsprechenden Riegel umknicken, um die Halterung an ihrem Platz zu sichern, siehe Abbildung.

5 Die Befestigungsschraube an der Rückseite des Gerätekörpers befestigen und das Ende der Schraube mit einem Gummipuffer abdecken.

6 Nehmen Sie die erforderlichen elektrischen Anschlüsse vor.

7 Das Gerät in die Halterung schieben, bis es einrastet.

8 Befestigen Sie die Frontrahmen.

9 Die Schalttafel anbringen.

FRANÇAIS

- Cet appareil est conçu pour fonctionner sur des sources de courant continu de 12 V à masse NEGATIVE.

INSTALLATION (MONTAGE DANS LE TABLEAU DE BORD)

- L'illustration suivante est un exemple d'installation typique. Cependant, vous devez faire les ajustements correspondant à votre voiture particulière. Si vous avez des questions ou avez besoin d'information sur des kits d'installation, consulter votre revendeur d'autoradios JVC ou une compagnie d'approvisionnement.

Avant le montage: Appuyer sur (déblocage du panneau de commande) pour éventuellement détacher le panneau de commande.

- * Lorsque ce panneau de commande sort d'usine, il est rangé dans un étui de transport.

2 Retirer la plaque d'assemblage.

3 Libérer les verrous du manchon et retirer le manchon.

- 1 Poser l'appareil à la verticale.

Remarque: Lorsque vous mettez l'appareil à la verticale, faire attention de ne pas endommager le fusible situé sur l'arrière.

- 2 Insérer les 2 poignées entre l'appareil et le manchon comme indiqué pour désengager les verrous de manchon.

- 3 Retirer le manchon.

Remarque: S'assurer de garder les poignées pour une utilisation ultérieure, après l'installation de l'appareil.

4 Installer le manchon dans le tableau de bord.

- * Après installation correcte du manchon dans le tableau de bord, plier les bonnes pattes pour maintenir fermement le manchon en place, comme montré.

5 Monter le boulon de montage sur l'arrière du corps de l'appareil puis passer l'amortisseur en caoutchouc sur l'extrémité du boulon.

6 Réaliser les connexions électriques.

7 Faire glisser l'appareil dans le manchon jusqu'à ce qu'il soit verrouillé.

8 Attachez la plaque d'assemblage.

9 Remonter le panneau de commande.

NEDERLANDS

- Dit apparaat mag worden gebruikt bij elektrische systemen die werken op 12 V gelijkstroom met negatieve aarding.

INSTALLATIE (INBOUW IN HET DASHBOARD)

- Op de volgende afbeelding kunt u zien hoe de installatie, normaal gesproken, in zijn werk gaat. U moet echter bij de installatie rekening houden met de bijzonderheden van uw eigen auto. Neem bij vragen of voor meer bijzonderheden over inbouwpakketten contact op met uw JVC car audio dealer of een dealer of een bedrijf dat inbouwpakketten levert.

1 Voordat u aan de montage van het apparaat begint: Druk op (het bedieningspaneel vrijgeven) als u het bedieningspaneel wilt loskoppelen indien dit aan de eenheid is vastgekoppeld.

- * Standaard wordt het bedieningspaneel bij het verlaten van de fabriek los verpakt meegeleverd.

2 Verwijder de sierplaat.

3 Verwijder het huis nadat u de klemmen hebt losgemaakt.

- 1 Zet het apparaat rechtop.

Opmerking: Wanneer u het apparaat rechtop zet, moet u erop letten dat u de zekering aan de achterkant niet beschadigt.

- 2 Plaats de 2 hendels, zoals afgebeeld, tussen het apparaat en het huis, om de klemmen los te maken.

- 3 Verwijder het huis.

Opmerking: Bewaar de hendels nadat u het apparaat hebt geïnstalleerd, zodat u ze ook in de toekomst kunt gebruiken.

4 Installeer het huis in het dashboard.

- * Nadat het huis op de juiste wijze in het dashboard is geplaatst, moet u de palletjes, zoals afgebeeld, stevig op hun plaats duwen.

5 Maak de bevestigingsbout aan de achterkant van het apparaat vast en plaats de rubberdop over het uiteinde van de bout.

6 Breng de vereiste elektrische verbindingen tot stand.

7 Schuif het apparaat in het huis totdat het vergrendeld is.

8 Bevestig de sierplaat.

9 Bevestig het bedieningspaneel.

1

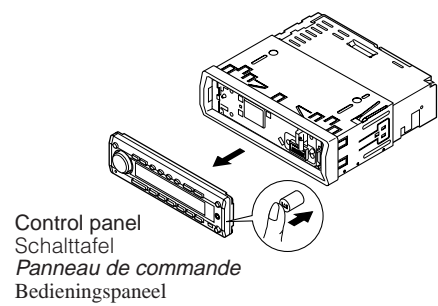

Control panel
Schalttafel
Panneau de commande
Bedieningspaneel

2

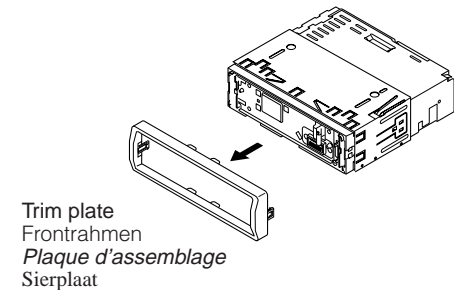

Trim plate
Frontrahmen
Plaque d'assemblage
Sierplaat

3

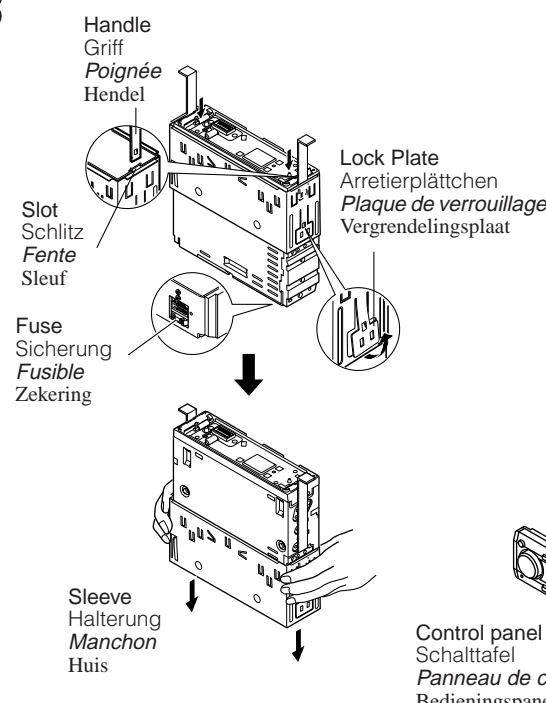

Sleeve
Halterung
Manchon
Huis

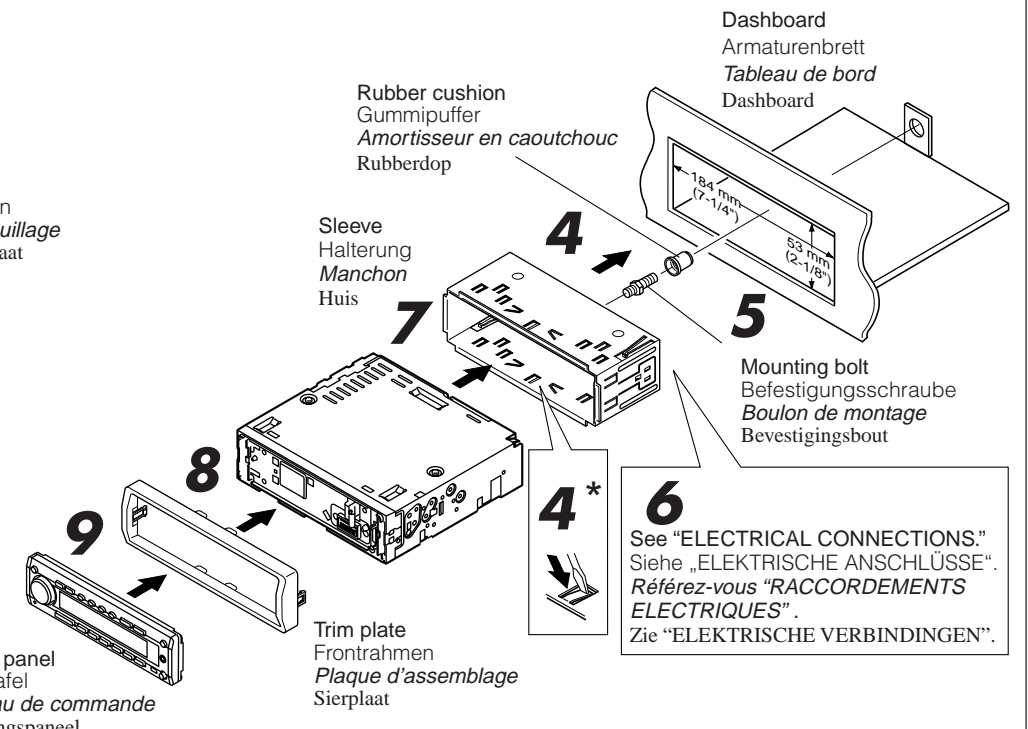

Rubber cushion
Gummipuffer
Amortisseur en caoutchouc
Rubberdop

Sleeve
Halterung
Manchon
Huis

Dashboard
Armaturenbrett
Tableau de bord
Dashboard

Mounting bolt
Befestigungsschraube
Boulon de montage
Bevestigingsbout

4* See "ELECTRICAL CONNECTIONS." Siehe „ELEKTRISCHE ANSCHLÜSSE“. Référez-vous "RACCORDEMENTS ELECTRIQUES". Zie "ELEKTRISCHE VERBINDINGEN".

TROUBLESHOOTING

- **The fuse blows.**
 - * Are the red and black leads connected correctly?
- **Power cannot be turned on.**
 - * Is the yellow lead connected?
- **No sound from the speakers.**
 - * Is the speaker output lead short-circuited?
- **Sound is distorted.**
 - * Is the speaker output lead grounded?
 - * Are the "-" terminals of L and R speakers grounded in common?
- **Unit becomes hot.**
 - * Is the speaker output lead grounded?
 - * Are the "-" terminals of L and R speakers grounded in common?

FEHLERSUCHE

- **Die Sicherung brennt durch.**
 - * Sind die roten und schwarzen Leitungen richtig angeschlossen?
- **Stromversorgung kann nicht eingeschaltet werden.**
 - * Ist die gelbe Leitung angeschlossen?
- **Kein Ton aus den Lautsprechern.**
 - * Ist die LautsprecherAusgangsleitung kurzgeschlossen?
- **Ton verzerrt.**
 - * Ist die LautsprecherAusgangsleitung geerdet?
 - * Sind die (-) Anschlußklemmen der linken und rechten Lautsprecher zusammen geerdet?
- **Gerät wird heiß.**
 - * Ist die LautsprecherAusgangsleitung geerdet?
 - * Sind die (-) Anschlußklemmen der linken und rechten Lautsprecher zusammen geerdet?

EN CAS DE DIFFICULTES

- **Le fusible saute.**
 - * Les fils rouge et noir sont-ils raccordés correctement?
- **L'appareil ne peut pas être mise sous tension.**
 - * Le fil jaune est-elle raccordée?
- **Pas de son des enceintes.**
 - * Le fil de sortie d'enceinte est-il court-circuité?
- **Le son est déformé.**
 - * Le fil de sortie d'enceinte est-il à la masse?
 - * Les bornes "-" des enceintes gauche et droit sont-elles mises ensemble à la masse?
- **L'appareil devient chaud.**
 - * Le fil de sortie d'enceinte est-il à la masse?
 - * Les bornes "-" des enceintes gauche et droit sont-elles mises ensemble à la masse?

PROBLEMEN OPLOSSEN

- **De zekering slaat door.**
 - * Zijn de rode en de zwarte draden op de juiste manier aangesloten?
- **De stroom kan niet worden ingeschakeld.**
 - * Is de gele draad aangesloten?
- **Er komt geen geluid uit de speakers.**
 - * Is de uitgaande speakerdraad kortgesloten?
- **Het geluid wordt vervormd.**
 - * Is de uitgaande speakerdraad geaard?
 - * Zijn de minpolen van de linker- en de rechterspeakers gemeenschappelijk geaard?
- **Het apparaat raakt verhit.**
 - * Is de uitgaande speakerdraad geaard?
 - * Zijn de minpolen van de linker- en de rechterspeakers gemeenschappelijk geaard?

- **When using the optional stay**
- **Beim Verwenden der Anker-Option**
- **Lors de l'utilisation du hauban en option**
- **Wanneer u de steun gebruikt (facultatief)**

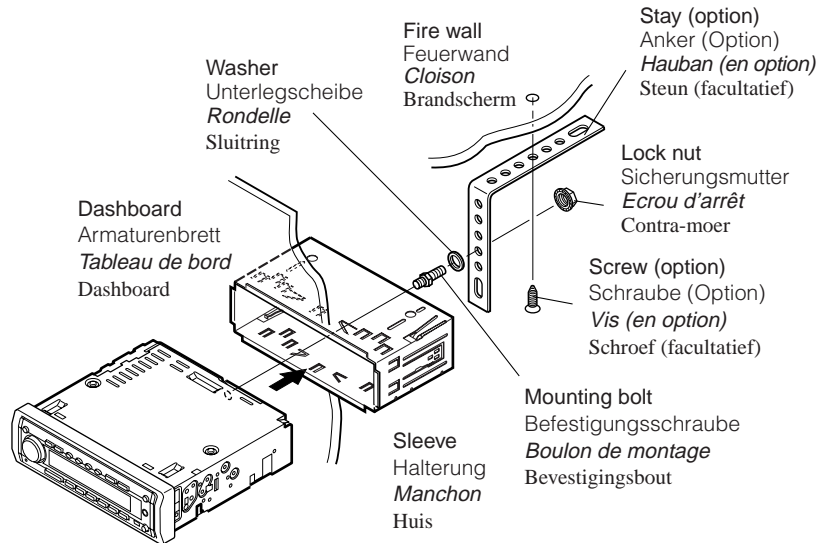

- **When installing the unit without using the sleeve**
- **Beim Einbau des Geräts ohne Halterung**
- **Lors de l'installation de l'appareil sans utiliser de manchon**
- **Wanneer u het apparaat zonder huis installeert**

In a Toyota for example, first remove the car radio and install the unit in its place.
Zum Beispiel in einem Toyota zuerst das Autoradio ausbauen und dann das Gerät an seinem Platz einbauen.
Par exemple dans une Toyota, retirer d'abord l'autoradio et installer l'appareil à la place.
Voorbeeld: Bij een Toyota moet u eerst de autoradio verwijderen en daarna het apparaat installeren.

- Flat type screws (M5 x 6 mm)*
- Senkkopfschrauben (M5 x 6 mm)*
- Vis à tête plate (M5 x 6 mm)*
- Platkopfschroeven (M5 x 6 mm)*

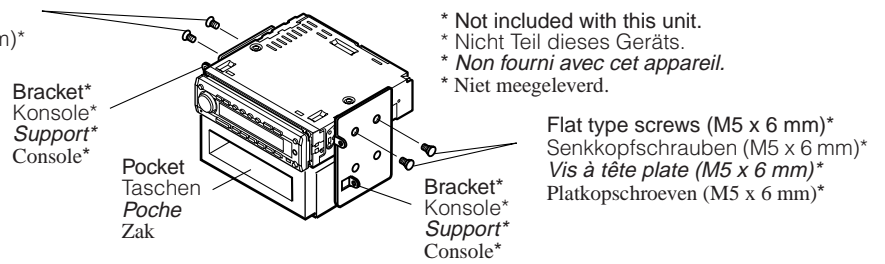

- * Not included with this unit.
- * Nicht Teil dieses Geräts.
- * Non fourni avec cet appareil.
- * Niet meegeleverd.

Note: When installing the unit on the mounting bracket, make sure to use the 6 mm-long screws. If longer screws are used, they could damage the unit.
Hinweis: Beim Anbringen des Gerät an der Konsole sicherstellen, daß 6 mm lange Schrauben verwendet werden. Werden längere Schrauben verwendet, können sie das Gerät beschädigen.
Remarque: Lors de l'installation de l'appareil sur le support de montage, s'assurer d'utiliser des vis d'une longueur de 6 mm. Si des vis plus longues sont utilisées, elles peuvent endommager l'appareil.
Opmerking: Wanneer u het apparaat aan de bevestigingsklem vastmaakt, moet u de 6 mm lange schroeven gebruiken. Als u langere schroeven gebruikt, kan het apparaat worden beschadigd.

Removing the unit

• Before removing the unit, release the rear section.

- 1 Remove the control panel.
- 2 Remove the trim plate.
- 3 Insert the 2 handles into the slots, as shown. Then, while gently pulling the handles away from each other, slide out the unit. **(Be sure to keep the handles after installing it.)**

Ausbau des Geräts

• Vor dem Ausbau des Geräts den hinteren Teil freigeben.

- 1 Den Schalttafel abnehmen.
- 2 Den Frontrahmen herausnehmen.
- 3 Die 2 Griffe in die Schlitz wie gezeigt stecken. Dann die Griffe behutsam auseinander ziehen und das Gerät herausziehen. **(Die Griffe nach dem Einbau auf jeden Fall aufbewahren.)**

Retrait de l'appareil

• Avant de retirer l'appareil, libérer la section arrière.

- 1 Retirer le panneau de commande.
- 2 Retirer la plaque d'assemblage.
- 3 Introduire les 2 poignées dans les fentes, comme montré. Puis, tout en tirant doucement les poignées écartées, faire glisser l'appareil pour le sortir. **(S'assurer de conserver les poignées après l'installation de l'appareil.)**

Verwijderen van het apparaat

• Voordat u het apparaat verwijdert, moet u het achtergedeelte losmaken.

- 1 Verwijder het bedieningspaneel.
- 2 Verwijder de sierplaat.
- 3 Plaats de 2 hendels, zoals afgebeeld, in de sleuven. Daarna duwt u de hendels zachtjes uit elkaar en kunt u het apparaat naar buiten schuiven. **(Bewaar de hendels nadat u het apparaat hebt geïnstalleerd!)**

1

Control panel
Schalttafel
Panneau de commande
Bedieningspaneel

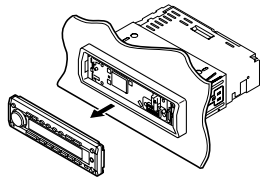

2

Trim plate
Frontrahmen
Plaque d'assemblage
Sierplaat

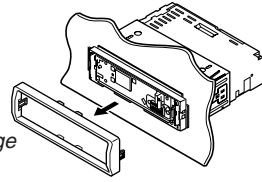

3

Handle
Griff
Poignée
Hendel

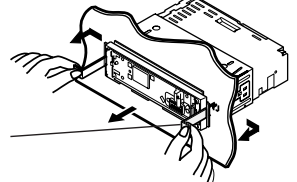

Parts list for installation and connection

The following parts are provided with this unit. After checking them, please set them correctly.

Hard case/Control panel
Etui/Schalttafel
Etui de transport/Panneau de commande
Behuizing/Bedieningspaneel

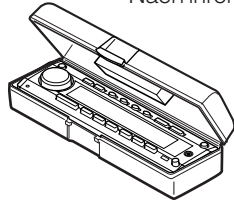

Washer (ø5)
Unterlegscheibe(ø5)
Rondelle (ø5)
Sluitering (ø5)



Lock nut (M5)
Sicherungsmutter (M5)
Ecrou d'arrêt (M5)
Contra-moer (M5)



Sleeve
Halterung
Manchon
Huis

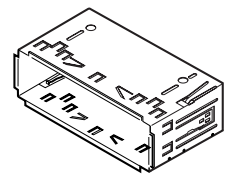

Mounting bolt (M5 x 20 mm)
Befestigungsschraube (M5 x 20 mm)
Boulon de montage (M5 x 20 mm)
Bevestigingsbout (M5 x 20 mm)



Trim plate
Frontrahmen
Plaque d'assemblage
Sierplaat

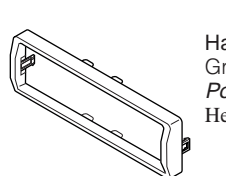

Rubber cushion
Gummipuffer
Amortisseur en caoutchouc
Rubberdop



Handles
Griffe
Poignées
Hendels



Remote controller
Fernbedienung
Télécommande
Afstandsbediening

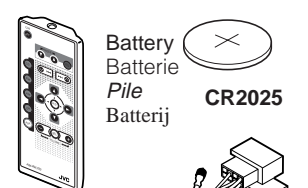

Power cord
Stromkable
Cordon d'alimentation
Stroomkabel

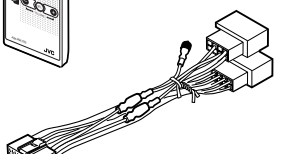

Battery
Batterie
Pile
Batterij
CR2025

ELECTRICAL CONNECTIONS

ELEKTRISCHE ANSCHLÜSSE

RACCORDEMENTS ELECTRIQUES

ELEKTRISCHE VERBINDINGEN

To prevent short circuits, we recommend that you disconnect the battery's negative terminal and make all electrical connections before installing the unit. If you are not sure how to install this unit correctly, have it installed by a qualified technician.

Zur Vermeidung von Kurzschlüssen empfehlen wir, daß Sie den negativen Batterieanschluß abtrennen und alle elektrischen Anschlüsse herstellen, bevor das Gerät eingebaut wird. Sind Sie sich über den richtigen Einbau des Geräts nicht sicher, lassen Sie es von einem qualifizierten Techniker einbauen.

Pour éviter tout court-circuit, nous vous recommandons de débrancher la borne négative de la batterie et d'effectuer tous les raccordements électriques avant d'installer l'appareil. Si l'on n'est pas sûr de pouvoir installer correctement cet appareil, le faire installer par un technicien qualifié.

Om kortsluiting te voorkomen adviseren wij u om de minpool van de accu los te maken en alle elektrische verbindingen tot stand te brengen voordat u het apparaat in de auto installeert. Als u niet zeker weet hoe u dit apparaat moet installeren, kunt u dit beter door een daartoe gekwalificeerde technicus laten doen.

Note:

This unit is designed to operate on **12 V DC, NEGATIVE ground electrical systems**. If your vehicle does not have this system, a voltage inverter is required, which can be purchased at JVC IN-CAR ENTERTAINMENT dealers.

- Replace the fuse with one of the specified rating. If the fuse blows frequently, consult your JVC IN-CAR ENTERTAINMENT dealer.
- If noise is a problem...

This unit incorporates a noise filter in the power circuit. However, with some vehicles, clicking or other unwanted noise may occur. If this happens, connect the unit's rear ground terminal (see connection diagram) to the car's chassis using shorter and thicker cords, such as copper braiding or gauge wire. If noise still persists, consult your JVC IN-CAR ENTERTAINMENT dealer.

- Maximum input of the speakers should be no more than 50 W at the rear and 50 W at the front, with an impedance of **4 Ω to 8 Ω**.
- **Be sure to ground this unit to the car's chassis.**

The heat sink becomes very hot after use. Be careful not to touch it when removing this unit.

Heat sink
Abstrahlblech
Dissipateur de chaleur
Wärme-opnemer

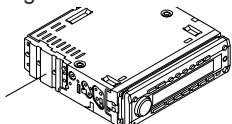

Hinweis:

Dieses Gerät ist für einen Betrieb in **elektrischen Anlagen mit 12 V Gleichstrom und (-) Erdung** ausgelegt. Verfügt Ihr Fahrzeug nicht über diese Anlage, ist ein Spannungsinverter erforderlich, der bei JVC Autoradiohändler erworben werden kann.

- Die Sicherung mit einer der entsprechenden Nennleistung ersetzen. Brennt die Sicherung häufig durch, wenden Sie sich an ihren JVC Autoradiohändler.
- Sind Störgeräusche ein Problem...

Dieses Gerät enthält ein Störfilter im Stromkreis. Bei manchen Fahrzeugen kann jedoch ein Klicken oder andere unerwünschte Störgeräusche auftreten. Sollte das der Fall sein, die **hintere Erdungscanslußklemme** (siehe Schaltplan) des Geräts am Fahrwerk des Fahrzeugs anschließen, dabei kürzere und dickere Kabel wie beispielsweise Kupfergeflecht oder Stahldraht verwenden. Bleibt Störgeräusch bestehen, wenden Sie sich an Ihren JVC Autoradiohändler.

- Maximale Eingangsleistung der Lautsprecher sollte nicht mehr als 50 W hinten und 50 W vorne sein, mit einer Impedanz von **4 Ω bis 8 Ω**.
- **Sicherstellen, daß das Gerät am Fahrwerk geerdert wird.**
- Das Abstrahlblech wird nach dem Gebrauch sehr heiß. Beim Ausbau des Geräts darauf achten, das Abstrahlblech nicht zu berühren.

Remarque:

Cet appareil est conçu pour fonctionner sur des sources de courant continu de **12 V à masse NEGATIVE**. Si votre véhicule n'offre pas ce type d'alimentation, il vous faut un convertisseur de tension, que vous pouvez acheter chez un revendeur d'autoradios JVC.

- Remplacer le fusible par un de la valeur précisée. Si le fusible saute souvent, consulter votre revendeur d'autoradios JVC.
- Si le bruit est un problème...

Cet appareil incorpore un filtre de bruit dans le circuit d'alimentation. Cependant, avec certains véhicules, quelques claquements ou autres bruits non désirés risquent de se produire. Si cela arrive, raccorder la borne arrière de masse de l'appareil au châssis de la voiture (voir le diagramme de raccordement) en utilisant des cordons les plus gros et les plus courts possibles telle qu'une barre de cuivre ou une tresse. Si le bruit persiste, consulter votre revendeur d'autoradios JVC.

- La puissance admissible des enceintes devrait n'être pas plus qu' c 50 W à l'arrière et à 50 W l'avant, avec une impédance de **4 Ω à 8 Ω**.
- **S'assurer de raccorder la mise à la masse de cet appareil au châssis de la voiture.**
- Le dissipateur de chaleur devient très chaud après usage. Faire attention de ne pas le toucher en retirant cet appareil.

Connecting the leads / Anschließen der Leitungen / Raccordement des fils / Aansluiting van de gekleurde draden

Twist the core wires when connecting. Die Kerndrähte beim Anschließen verdrehen.

Torsader les âmes des fils en les raccordant.

Draai de kerndraden om elkaar heen wanneer u ze wilt aansluiten.

Solder the core wires to connect them securely. Die Kerndrähte anlöten, um sie fest anzuschließen.
Souder les âmes des fils pour les raccorder entre eux de façon sûre.
Soldeer de kerndraden zodat ze stevig vast zitten.

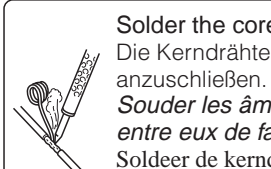

CAUTION / VORSICHT / PRECAUTION / LET OPI!

- To prevent short-circuit, cover the terminals of the **UNUSED** leads with insulating tape.
- Zur Vermeidung eines Kurzschlusses die **ANSCHLUßKLEMMEN** der **NICHT VERWENDETEN** Leitungen mit Isolierklebeband umwickeln.
- Pour éviter les court-circuits, couvrir les bornes des fils qui ne sont **PAS** utilisés avec de la bande isolante.
- Om kortsluiting te voorkomen, moet u de **aansluitklemmen** van **ONGEBRUIKTE** gekleurde draden met isolatieband bedekken.

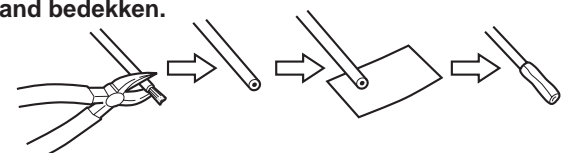

**A If your car is equipped with the ISO connector
Wenn Ihr Auto mit ISO-Steckern ausgestattet ist
Si votre voiture est équipée d'un connecteur ISO
Indien uw auto is uitgerust met de ISO-connector**

- Connect the ISO connectors as illustrated.
- Die ISO-Stecker wie abgebildet anschließen.
- Connectez les connecteurs ISO comme montré sur l'illustration.
- Sluit de ISO-connectoren aan zoals op het voorbeeld is aangegeven.

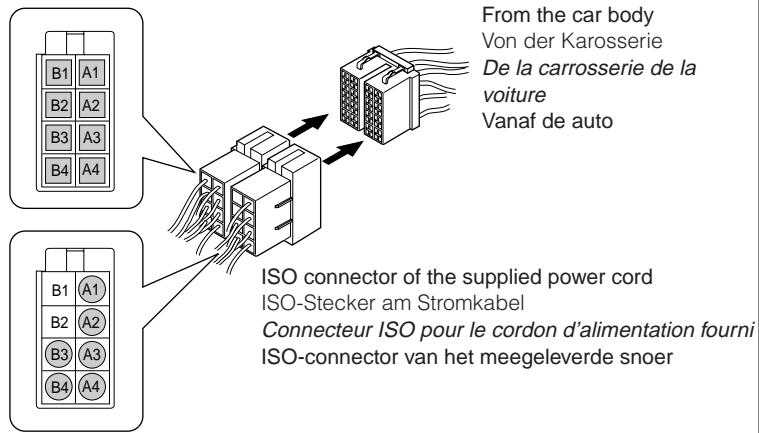

View from the lead side
Ansicht von der Leitungsseite
Vue à partir du côté des fils
Aanzicht vanaf het snoer

From the car body
Von der Karosserie
De la carrosserie de la voiture
Vanaf de auto

ISO connector of the supplied power cord
ISO-Stecker am Stromkabel
Connecteur ISO pour le cordon d'alimentation fourni
ISO-connector van het meegeleverde snoer

**For some VW/Audi or Opel (Vauxhall) automobile
Für manche VW/Audi oder Opel (Vauxhall) Fahrzeuge
Pour certaine voiture VW/Audi ou Opel (Vauxhall)
Voor bepaalde modellen VW/Audi of Opel (Vauxhall) geldt**

You may need to modify the wiring of the supplied power cord as illustrated.

- Contact your authorized car dealer before installing this unit.
- Sie müssen evtl. die Verdrahtung des mitgelieferten Stromkabels wie abgebildet ändern.
- Wenden Sie sich an Ihre Vertragswerkstatt, bevor Sie das Gerät einbauen.
- Vous aurez peut-être besoin de modifier le câblage du cordon d'alimentation fourni comme montré sur l'illustration.
- Contactez votre revendeur automobile autorisé avant d'installer l'appareil.
- Wellicht moet u de bedrading van het meegeleverde snoer als in het voorbeeld aanpassen.
- Neem contact op met uw officiële autodealer alvorens dit apparaat te installeren.

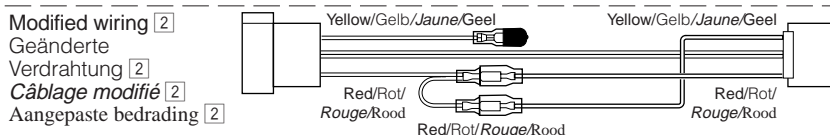
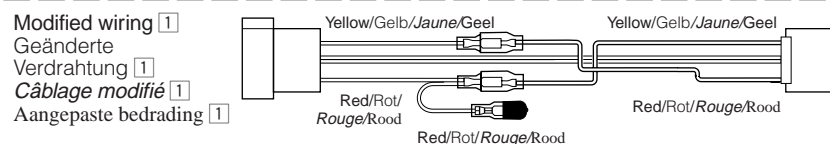
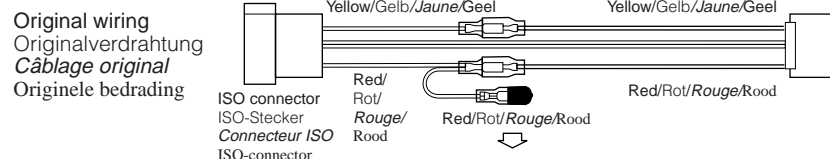

Use modified wiring [2] if the unit does not turn on.
Geänderte Verdrahtung [2] verwenden, wenn das Gerät so nicht an geht.
Utilisez le câblage modifié [2] si l'appareil ne se met pas sous tension.
Pas de bedrading [2] aan indien het apparaat niet reageert bij inschakelen.

**B Connections without using the ISO connectors / Anschlüsse ohne ISO-Stecker / Connexions sans l'utilisation des connecteurs ISO /
Verbindingen zonder ISO-connectoren**

Before connecting: Check the wiring in the vehicle carefully. Incorrect connection may cause serious damage to this unit.

Vor dem Anschließen: Die Verdrahtung im Fahrzeug sorgfältig überprüfen. Falsche Anschlüsse können ernsthafte Schäden am Gerät hervorrufen.

Avant de commencer la connexion: Vérifiez attentivement le câblage du véhicule. Une connexion incorrecte peut endommager sérieusement l'appareil.

Alvorens de verbindingen tot stand te brengen: Moet u de bedrading in de auto zorgvuldig. Het apparaat kan door verkeerde verbindingen ernstige schade oplopen.

- 1 Cut the ISO connector.
- 2 Connect the colored leads of the power cord to the car battery, speakers and power aerial (if any) in the following sequence.
 - 1 Black: ground
 - 2 Yellow: to car battery (constant 12 V)
 - 3 Red: to an accessory terminal
 - 4 Blue with white stripe: to power aerial (200 mA max.)
 - 5 Orange with white stripe: to car light control switch
 - 6 Brown: to cellular phone system (For details, refer to the instructions of the cellular phone.)
 - 7 Others: to speakers
- 3 Connect the aerial cord.
- 4 Finally connect the wiring harness to the unit.

- 1 Den ISO-Stecker abschneiden.
- 2 Die farbigen Leitungen des Spannungsversorgungskabels an der Autobatterie, den Lautsprechern und dem Motorantenne (sofern vorhanden) in folgender Reihenfolge anschließen.
 - 1 Schwarz: Erdung
 - 2 Gelb: an Autobatterie (konstant 12 V)
 - 3 Rot: zur einer Zubehöransteckleuchte
 - 4 Blau mit weißem Streifen: zur Motorantenne (max. 200 mA)
 - 5 Orange mit weißem Streifen: zur Autolichtschalter
 - 6 Braun: zur Mobiltelefon (Weitere Informationen entnehmen Sie bitte der Bedienungsanleitung des Mobiltelefons.)
 - 7 Andere: zur Lautsprecher
- 3 Das Antennenkabel anschließen.
- 4 Die Kabelbäume am Gerät anschließen.

- 1 Coupez le connecteur ISO.
- 2 Connectez les fils de couleur du cordon d'alimentation à la batterie de la voiture, aux enceintes et à l'antenne automatique (s'il y en a une) dans l'ordre suivant.
 - 1 Noir: à la masse
 - 2 Jaune: à la batterie de la voiture (12 V constant)
 - 3 Rouge: à une borne accessoire
 - 4 Bleu avec bande blanche: à l'antenne automatique (200 mA max.)
 - 5 Orange avec bande blanche: à l'interrupteur d'éclairage de la voiture
 - 6 Marron: à un système de téléphone cellulaire (Pour les détails, se référer aux instructions du téléphone cellulaire.)
 - 7 Autres: aux enceintes
- 3 Connectez le cordon d'antenne.
- 4 Finalement, connectez le faisceau de fils à l'appareil.

- 1 Knip de ISO-connector los.
- 2 Sluit de gekleurde snoerdraden van de stroomkabel in de hierna genoemde volgorde aan op de accu van de auto, de luidsprekers en de antenne (indien aanwezig).
 - 1 Zwart: aarde
 - 2 Geel: naar de accu van de auto (constant 12 V)
 - 3 Rood: naar de aansluitklem van de accessoire
 - 4 Blauw met witte streep: naar de antenne (Max. 200 mA)
 - 5 Oranje met witte streep: naar de schakelaar voor de autoverlichting
 - 6 Bruin: naar het mobiele-telefoonsysteem (Lees voor meer informatie de instructies die bij de mobiele telefoon worden geleverd.)
 - 7 Andere: naar de speakers
- 3 Sluit de antenne aan.
- 4 Verbind de draadbundel daarna met het apparaat.

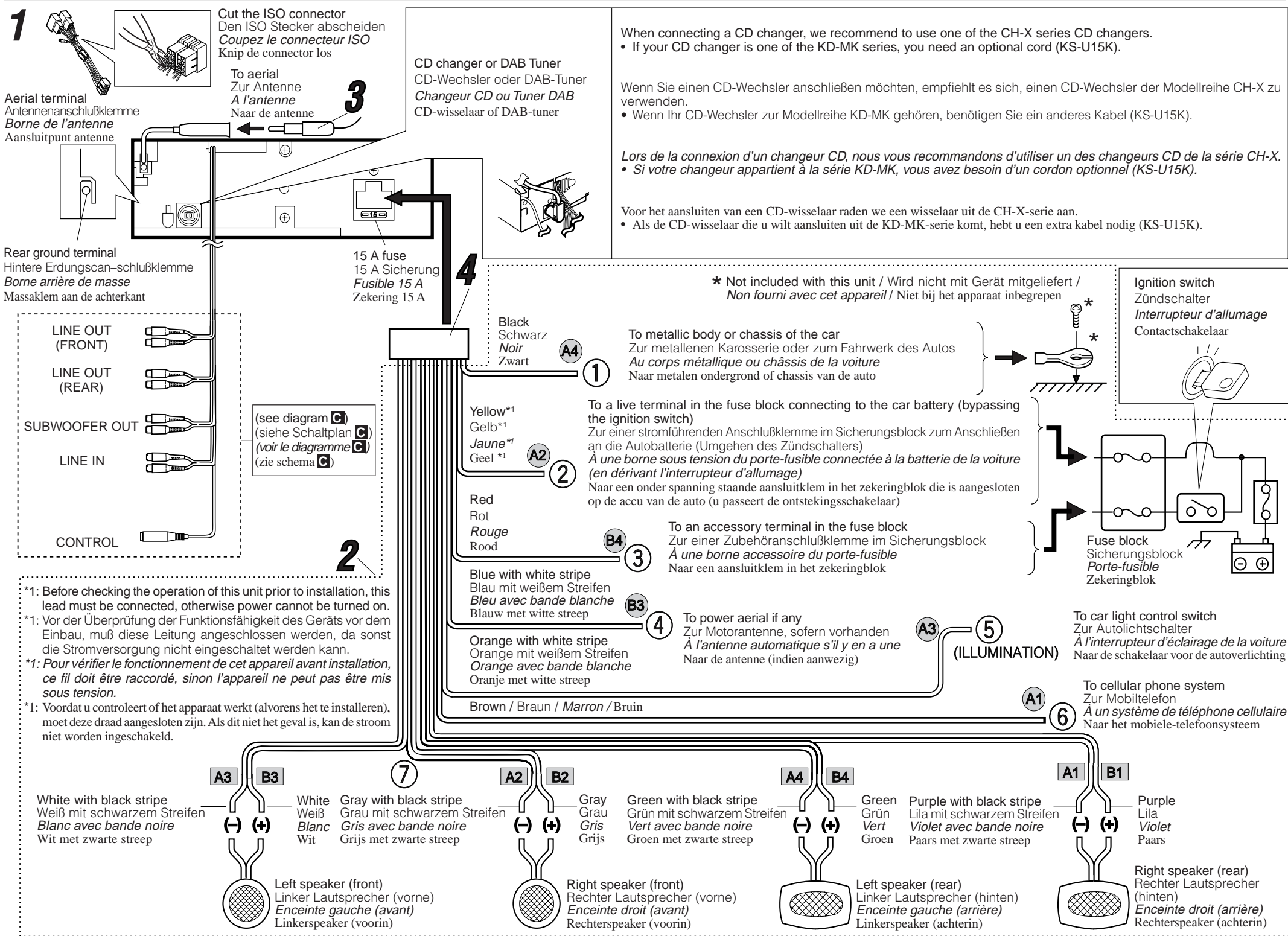

PRECAUTIONS on power supply and speaker connections:

- DO NOT connect the speaker leads of the power cord to the car battery; otherwise, the unit will be seriously damaged.
- Connect the black lead (ground), yellow lead (to car battery, constant 12 V), and red lead (to an accessory terminal) correctly.
- BEFORE connecting the speaker leads of the power cord to the speakers, check the speaker wiring in your car.
 - If the speaker wiring in your car is as illustrated in Fig. 1 and Fig. 2 below, DO NOT connect the unit using that original speaker wiring. If you do, the unit will be seriously damaged.
 - Redo the speaker wiring so that you can connect the unit to the speakers as illustrated in Fig. 3.
 - If the speaker wiring in your car is as illustrated in Fig. 3, you can connect the unit using the original speaker wiring in your car.
 - If you are not sure of the speaker wiring of your car, consult your JVC IN-CAR ENTERTAINMENT dealer.

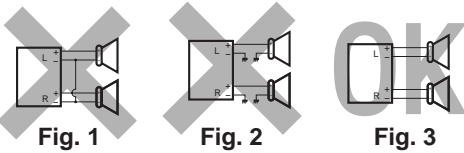

VORSICHTSMASSEGELN beim Anschließen der Stromversorgung und Lautsprecher:

- Die Lautsprecherleitungen des Netzkabels NICHT an der Autobatterie anschließen, da sonst das Gerät schwer beschädigt wird.
- Die schwarze Leitung (Erdung), die gelbe Leitung (zur Autobatterie, konstant 12 V) und die rote Leitung (zur Zubehörschlüsselklemme) richtig anschließen.
- VOR dem Anschließen der Lautsprecherleitungen des Spannungsvorsorgungskabels an die Lautsprecher, die Lautsprecherverdrahtung in Ihrem Auto überprüfen.
 - Ist die Lautsprecherverdrahtung wie unten in "Fig. 1" und "Fig. 2" abgebildet, das Gerät NICHT mit der Originalverdrahtung der Lautsprecher anschließen, da sonst das Gerät schwer beschädigt wird.
 - Die Lautsprecherverdrahtung erneuern, so daß Sie das Gerät an den Lautsprechern wie in "Fig. 3" abgebildet anschließen können.
 - Ist die Lautsprecherverdrahtung in Ihrem Auto wie in "Fig. 3" abgebildet, können Sie das Gerät mit der Originalverdrahtung der Lautsprecher in Ihrem Auto anschließen.
 - Sind Sie sich über die Lautsprecherverdrahtung in Ihrem Auto nicht sicher, wenden Sie sich an Ihren Autohändler.

PRECAUTIONS sur l'alimentation et la connexion des enceintes:

- NE CONNECTEZ PAS les fils d'enceintes du cordon d'alimentation à la batterie; sinon, l'appareil serait sérieusement endommagé.
- Connectez correctement le fil noir (à la masse), le fil jaune (à la batterie de la voiture, 12 V constant) et le fil rouge (à la prise accessoire).
- AVANT de connecter les fils d'enceintes du cordon d'alimentation aux enceintes, vérifiez le câblage des enceintes de votre voiture.
 - Si le câblage des enceintes de votre voiture est comme montré sur la Fig. 1 ou Fig. 2 ci-dessous, NE CONNECTEZ PAS l'appareil en utilisant ce câblage original des enceintes. Si vous le faites, l'appareil sera sérieusement endommagé. Recommencez le câblage des enceintes de façon que vous puissiez connecter l'appareil aux enceintes comme montré sur la Fig. 3.
 - Si le câblage des enceintes de votre voiture est comme montré sur la Fig. 3, vous pouvez connecter l'appareil en utilisant ce câblage original d'enceintes pour votre voiture.
 - Si vous n'êtes pas sûrs du câblage d'enceintes de votre voiture, consultez le concessionnaire de votre voiture.

VOORZORGSMAATREGELEN bij het verbinden van de stroomkabel met de speakers:

- Verbind de speakerdraden van de stroomkabel NIET met de accu van de auto; als u dit wel doet, zal het apparaat ernstige schade oplopen.
- Sluit de zwarte draad (aarde), de gele draad (naar de accu van de auto, constant 12 V) en de rode draad (naar de aansluitklem van de accessoire) op de juiste wijze aan.
- VOORDAT u de speakerdraden van de stroomkabel met de speakers verbindt, moet u de bedrading van de speakers in uw auto controleren.
 - Als de bedrading van de speakers eruitziet zoals hieronder staat afgebeeld in Fig. 1 en Fig. 2, mag het apparaat NIET worden aangesloten met behulp van deze oorspronkelijke speakerbedrading. Als u dat wel doet, zal het apparaat ernstige schade oplopen.
 - Pas de bedrading van de speakers aan, zodat u het apparaat met de speakers kunt verbinden, zoals staat afgebeeld in Fig. 3.
 - Als de bedrading van de speakers eruitziet zoals staat afgebeeld in Fig. 3, kunt u het apparaat aansluiten met behulp van de oorspronkelijke speakerbedrading in uw auto.
 - Als u twijfels hebt over de speakerbedrading in uw auto, moet u contact opnemen met uw autodealer.

C Connections Adding Other Equipment / Anschlüsse zum Hinzufügen von anderer Ausrüstung / Raccordement pour ajouter d'autres appareils / Aansluitingen voor het toevoegen van andere apparatuur

Amplifier / Verstärker / Amplificateur / Versterker

You can connect an amplifier and other equipment to upgrade your car stereo system.

- Connect the remote lead (blue with white stripe) to the remote lead of the other equipment so that it can be controlled through this unit.
- For amplifier only:
 - Connect this unit's line-out terminals to the amplifier's line-in terminals.
 - Disconnect the speakers from this unit, connect them to the amplifier. Leave the speaker leads of this unit unused.
 - To turn on/off the power amplifier switch, see page 32 (separate volume).
 - The line output level of this unit is kept high to maintain the hi-fi sounds reproduced from this unit.

When connecting an external amplifier to this unit, turn down the gain control on the external amplifier to obtain the best performance from this unit.

Sie können einen Verstärker oder ein anderes Gerät anschließen, um Ihre Autostereoanlage zu erweitern.

- Schließen Sie das Fernbedienungskabel (blau mit weißem Streifen) an das Fernbedienungskabel des anderen Geräts an, so daß es über dieses Gerät gesteuert werden kann.
- Nur für den Verstärker:
 - Die Anschlußklemmen am Ausgang dieses Gerät an den Anschlußklemmen des Eingangs des Verstärkers anschließen.
 - Die Lautsprecher von diesem Gerät abtrennen und am Verstärker anschließen. Die Lautsprecherleitungen dieses Geräts unbenutzt lassen.
 - So schaltet Sie die integrierte Endstufe aus/ein, siehe Seite 32 (separate Lautstärke).
 - Der Ausgangspegel dieses Geräts wird auf einem hohen Wert gehalten, um den HiFi-Klang zu unterstützen, den dieses Gerät reproduziert.

Wenn Sie einen externen Verstärker an dieses Gerät anschließen, stellen Sie den Verstärkungsregler des externen Verstärkers herunter, um die bestmögliche Leistung dieses Geräts zu erzielen.

Vous pouvez connecter un amplificateur ou autre appareil pour améliorer votre système autoradio.

- Connectez le fil de commande à distance (bleu avec bande blanche) au fil de commande à distance de l'autre appareil de façon qu'il puisse être commandé via cet appareil.
- Pour l'amplificateur seulement:
 - Raccorder les bornes de sortie ligne de cet appareil aux bornes d'entrée ligne de l'amplificateur.
 - Déconnectez les enceintes de cet appareil et connectez-les à l'amplificateur. Laissez les fils d'enceintes de cet appareil inutilisés.
 - Pour mettre en/hors service l'amplificateur de puissance, voir la page 32 (volume séparé).
 - Le niveau de sortie de ligne de cet appareil est maintenu à un niveau élevé pour maintenir une qualité Hi-Fi pour les sons reproduits par cet appareil.

Lors de la connexion d'un amplificateur extérieur à cet appareil, diminuez le réglage du gain sur l'amplificateur extérieur pour obtenir les meilleures performances de cet appareil.

Het is mogelijk om uw autostereosysteem uit te breiden met een versterker of andere apparatuur.

- Verbind de externe kabel (blauw met witte streep) met de externe kabel van het andere apparaat zodat deze op afstand vanaf deze apparaat kan worden bediend.
- Alleen voor een versterker:
 - Verbind de uitgang van het apparaat met de ingang van de versterker.
 - Koppel de speakers van dit apparaat los en verbind ze aan de versterker.
 - De stroomtoevoer voor de versterker in- of uitschakelen, zie bladzijde 32 (aparte uitgave).
 - Het uitgangsniveau van het geluid is hoog om het hifi-geluid van deze eenheid te behouden.

Wanneer u een extern apparaat op deze eenheid aansluit, moet u erop letten dat u de versterkingsfactor van de externe versterker laag houdt, zodat deze eenheid de beste prestaties levert.

Signal cord (not supplied with this unit)
Einzelleitung (nicht mit diesem Gerät mitgeliefert)
Cordon de signal (non fourni avec cet appareil)
Signaalkabel (wordt niet bij dit apparaat geleverd)

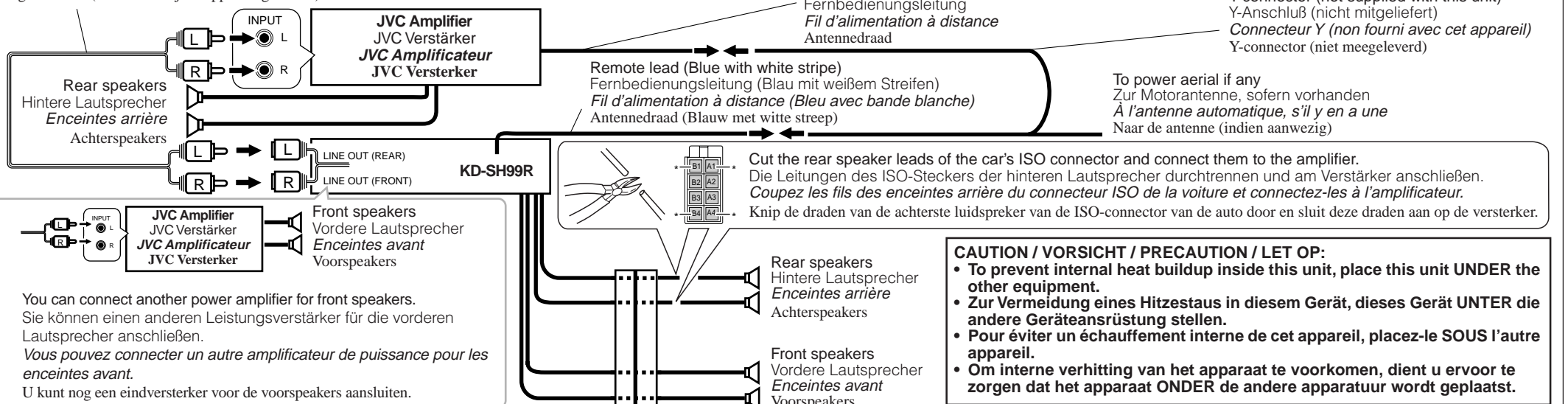

CD changer and DAB tuner / CD-Wechsler und DAB-Tuner / Changeur CD et tuner DAB / CD-wisselaar en DAB-tuner

You can connect a JVC CD changer and/or a JVC DAB (Digital Audio Broadcasting) tuner.

- For their connections, refer to the instructions supplied with them.

Sie können einen CD-Wechsler und/oder einen DAB-Tuner (Tuner für digitalen Rundfunk) von JVC anschließen.

- Weitere Informationen über den Anschluß können Sie der Bedienungsanleitung entnehmen, die dem jeweiligen Gerät beiliegt.

Vous pouvez connecter un changeur CD JVC et/ou un tuner DAB (Digital Audio Broadcast) JVC.

- Pour leurs connexions, référez-vous aux modes d'emploi qui les accompagnent.

Het is mogelijk een JVC CD-wisselaar en/of JVC DAB-tuner (Digital Audio Broadcasting) aan te sluiten.

- Zie de instructies van deze apparaten voor meer informatie over het tot stand brengen van deze aansluiting.

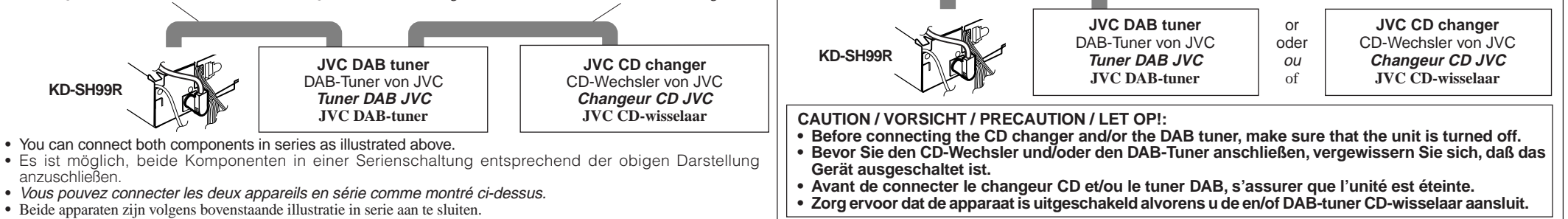

Subwoofer and other source equipment / Subwoofer und andere Komponente / Caisson de grave et autre appareil / Subwoofer en andere apparaat

- You can connect a subwoofer to reinforce the bass.
- Sie können einen Subwoofer zur Baßverstärkung anschließen.
- Vous pouvez connecter les deux appareils en série comme montré ci-dessus.
- Beide apparaten zijn volgens bovenstaande illustratie in serie aan te sluiten.

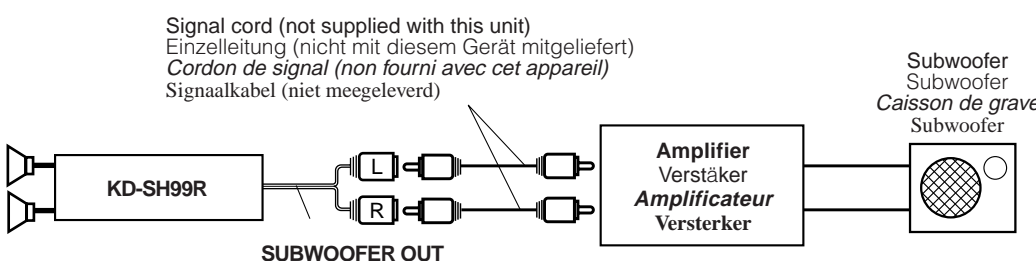

DVD, VCR or TV / DVD, Videorecorder oder Fernsehgerät / DVD, Magnéscope ou Téléviseur / DVD, Videorecorders en TV

Signal cord (not supplied with this unit)
Einzelleitung (nicht mit diesem Gerät mitgeliefert)
Cordon de signal (non fourni avec cet appareil)
Signaalkabel (niet meegeleverd)

You can connect the DVD player (KV-DV7).
Sie können den DVD-Spieler (KV-DV7) anschließen.
Vous pouvez connecter un lecteur de DVD (KV-DV7).
Het is mogelijk een DVD (KV-DV7) aan te sluiten.

